



KSTOYO GROUP

國際桃陽 **GROUP**

# *Air-Conditioning*

冷凍空調相關材料綜合型錄



Vol. **5**

國際桃陽GROUP，主要由「國際桃陽股份有限公司」及「桃陽科技顧問股份有限公司」與日本大阪子公司「桃陽エコレア株式会社 (TOYO ECOREA CO. LTD.)」組成。

國際桃陽已深耕台灣冷凍空調業界多個年頭，主要從事冷凍空調相關材料之營銷。例如：冷媒銅管、修飾管槽以及排水管、室外機用座、工具等相關材料。

TOYO品牌注重優良品質與供貨穩定性，備受業界推崇。憑藉與日本方面諸多企業的友好關係及資訊交流，不斷地為台灣冷凍空調業界注入源源不絕的活力與新意。

桃陽科技顧問做為整個集團的控股公司，負責管理集團財務相關事項、商品研發策略與經營走向。另也致力於環境友善、衛生安全議題之相關項目。

未來集團將會秉持初衷，以台灣這塊土地為主軸，不斷尋找更多發展可能性，持續擴大集團規模，永續經營。秉持感恩之心，取之社會、回饋貢獻於社會。



# 國際桃陽 GROUP

深耕台灣 30年

空調配管 業界No.1

## INDEX

配管類 P.1~P.12

### 開發力 重視使用者需求

TOYO為滿足客戶需求，開發了多種空調相關部品。  
滿足客戶在經銷或現場施工的需求。

管槽類 P.13~P.32

排水類 P.33~P.34

### 行動力 規劃完整商品線

TOYO以身為配管材料販賣者為榮。  
對於商品的品質秉持業界第一的堅持。  
致力提供安定、優良、耐用、美觀的商品。

腳座類 P.35~P.36

部品類 P.37~P.42

### 前瞻力 把握關鍵第一步

TOYO多年來不遺餘力在被覆銅管、被覆直管  
修飾管槽、難燃系列商品與各項規格化等推廣。  
TOYO以身為空調業界的先驅為榮，  
有責任推廣具發展性的商品給廣大群眾使用。

工具類 P.43~P.46

推好物 P.47~P.48

# TD難燃被覆銅管

冷暖兼用 耐熱120°C



TOYO經典

TD系列被覆銅管

業界獨創壓花紋

難燃最高等級

UL94 HF1

TOYO提供您安心、安全的難燃被覆銅管！！

■銅管材質及特性 依據 JIS H3300 C1220T 準則

類別	化學成分 %		物理性質			
	銅 Cu	磷 P	質別	抗拉強度 N/mm <sup>2</sup>	伸長率	結晶粒度 mm
磷脫酸銅無接縫管	99.90以上	0.015~0.040	O	205 以上	40 以上	0.025~0.060
			1/2 H	245~325	-	-
			H	315 以上	-	-

■保溫材材質及特性 依據 JIS A9511 A-PE-C-2 準則

類別	種類	記號	熱傳導率 W/(m·K) 平均溫度23°C	耐熱溫度°C	抗拉強度 N/cm <sup>2</sup>	吸水量 g/100cm <sup>2</sup>	厚度收縮率 (120±5°C)%
表面壓花膜 30倍獨立電子架橋 發泡聚乙烯	A種聚乙烯 保溫材 保溫筒2種	A-PE-C-2	0.043 以下	-40~120	14 以上	2.0 以下	7 以下



TD

## 被覆雙管

依據 JIS H3300 C1220T  
冷凍保安規則關係基準

雙管是由液管與氣管組成  
PE難燃保溫材，耐熱溫度120°C  
銅管長度可依現場需求裁剪。  
施工省時省力，大幅提高效率。  
符合日本冷凍空調工業協會規格  
新冷媒適用規格(含R410A, R32, R407C)

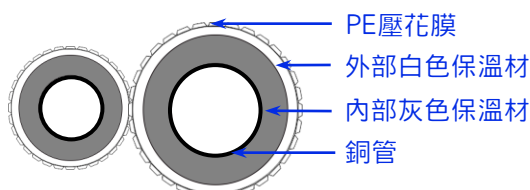

## ■ 規格

品名	對應冷媒種別	稱呼	銅管尺寸(mm)		保溫材尺寸(mm)		長度(m)	捆包數
			外徑	管厚	外徑	厚度		
TD-2330	③	2分	6.35	0.8	24	8	30	1
		3分	9.52	0.8	27	8		
TD-2430	②	2分	6.35	0.8	24	8	30	1
		4分	12.7	0.8	34	10		
TD-2520	②	2分	6.35	0.8	24	8	20	1
		5分	15.88	1.0	37	10		
TD-3520	②	3分	9.52	0.8	27	8	20	1
		5分	15.88	1.0	37	10		
TD-3620Z	②	3分	9.52	0.8	27	8	20	1
		6分	19.05	1.2	41	10		

SD

## 被覆單管

依據 JIS H3300 C1220T  
冷凍保安規則關係基準

PE難燃保溫材，耐熱溫度120°C  
銅管長度可依現場需求裁剪。  
施工省時省力，大幅提高效率。  
符合日本冷凍空調工業協會規格  
新冷媒適用規格(含R410A, R32, R407C)

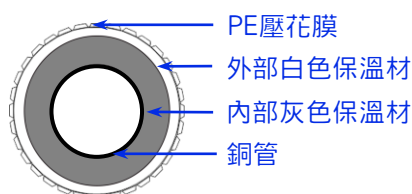

## ■ 規格

品名	對應冷媒種別	稱呼	銅管尺寸(mm)		保溫材尺寸(mm)		長度(m)	捆包數
			外徑	管厚	外徑	厚度		
SD-220	③	2分	6.35	0.8	24	8	20	4
SD-320	③	3分	9.52	0.8	27	8	20	4
SD-420	②	4分	12.7	0.8	34	10	20	1
SD-520	②	5分	15.88	1.0	37	10	20	1
SD-620Z	②	6分	19.05	1.2	41	10	20	1

※ SD-220為接單生產品，交期另議。

## ■ 結露參考數據

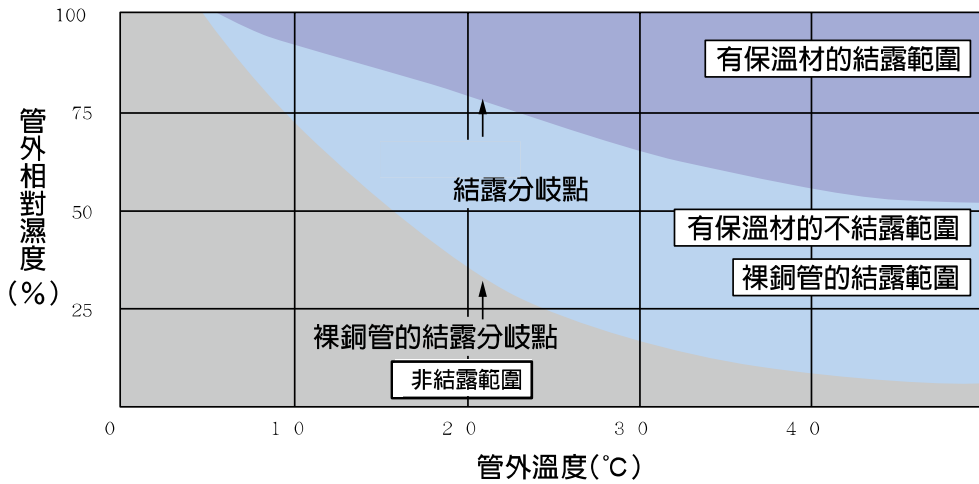

保溫材的熱傳導率  
0.032+0.00011t  
kcal/mhr°C

表面的熱傳導率  
7kcal/m²hr°C

管內流體溫度  
5°C

保溫材厚10mm  
銅管尺寸 φ15.88

## ■ 關於蟻狀腐蝕

銅管的耐腐蝕性、熱傳導性以及施工、加工都是相當的優異，所以在空調設備用的導熱管以及冷凍設備的冷媒配管等等，銅管皆被廣泛的使用。只是在特殊的情況下會有腐蝕的發生，蟻狀腐蝕就像是螞蟻在土裡築巢的斷面一般，因此稱之為【蟻狀腐蝕】會在短期間內貫穿銅管。蟻狀腐蝕無論於管的內外側皆會發生。

有機物(有機溶劑、酯類、酒精類、油、乙醛、甲醛等)  
加水分解後會產生蟻酸、醋酸等等的羧酸，這些都是已知會造成蟻狀腐蝕的原因。  
防止蟻狀腐蝕的建議對策如下：

- 請勿使用會產生有機酸的揮發性潤滑油。
- 請勿使用於會產生有機酸的環境
- 因腐蝕發生時水分是不可或缺的因素之一，因此需考慮到周邊的保護及防止水分接觸。

### 喚起對蟻狀腐蝕的注意 (出自：社團法人 日本銅管中心 - 技術部)

在冷媒配管施工焊接時，為了防止發生氧化，通常會使用無氧焊接來施工。  
有時為了作業方便，會使用市售的氧化防止劑來施工。  
市面上有些氧化防止劑中含有酒精的成分。  
若使用含有酒精的氧化防止劑，在焊接時酒精會氧化產生【醛】及【羧酸】  
會造成銅管的腐蝕，請注意此腐蝕的形狀，因為像螞蟻的巢，所以被稱做為『蟻狀腐蝕』  
為了防止此情形發生，建議不要使用含有酒精的氧化防止劑。

### 蟻狀腐蝕部斷面 放大照片

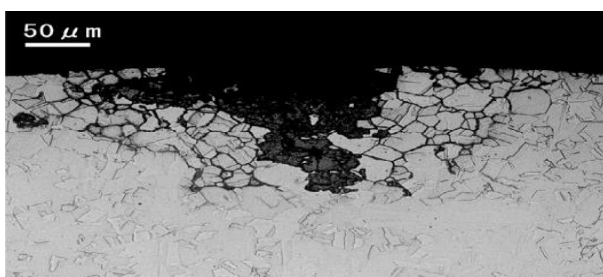

## 難燃被覆銅管

### ■ 特點

TOYO被覆銅管在材質及構造雙方面採用獨創的技術。防止結露產生，性能良好美觀並可提高作業效率。保溫材是耐熱120℃獨立架橋30倍發泡聚乙烯獨特兩層構造，通過無接縫押出成型製程，因而提高銅管與保溫材的高密合度及優秀防結露性。

由於表面薄膜經過壓花加工，在彎管處也較不易出現皺褶，另外銅管還經過特殊退火處理，極富柔軟性使得配管施工效率大增。即使是在狹窄處施工也較簡單、容易。

所謂難燃被覆銅管，是指取代一般空調配管中使用的可燃性保溫材，改用新開發的難燃性保溫材的配管，達到燃燒性試驗的UL94 HF-1規格。即使著火，當火源離開後數秒就會自動熄滅。

萬一保溫材在焊接作業中不小心著火時，可以防止火勢延燒。

規格方面也是與一般品同等的30倍獨立架橋發泡，耐熱120℃ 表面壓花膜特殊設計構造，彎曲的部份也較不易產生皺摺現象。

### ■ 銅管JIS規格厚度依據 日本冷凍保安規格關係基準

$$t = \frac{P \cdot D_o}{2 \delta \alpha \eta + 0.8P}$$

t : 管的最小厚度(mm)  
P : 設計壓力(MPa)  
Do : 管的外徑(mm)

$\delta \alpha$  : 材料的容許抗拉強度 (N/mm<sup>2</sup>)  
 $\eta$  : 焊接銅配件的效率(=)

### ■ 銅管外箱表示方法

以TD-2330銅管外箱為例

冷媒種別	1種	2種	3種
對應冷媒	R32	R410A	R407C
		R404A	R507A R22
尺寸x管厚	6.35x0.8 / 9.52x0.8		

### ■ 冷媒種別表

種別	最高使用壓力	對應冷媒
1種	3.45 MPa	R22 R407C R404A R507C等
2種	4.30 MPa	R32 R410A R22 R407C R404A R507C等
3種	4.80 MPa	4.80MPa以下的高壓冷媒

### ■ 保溫材表示方法

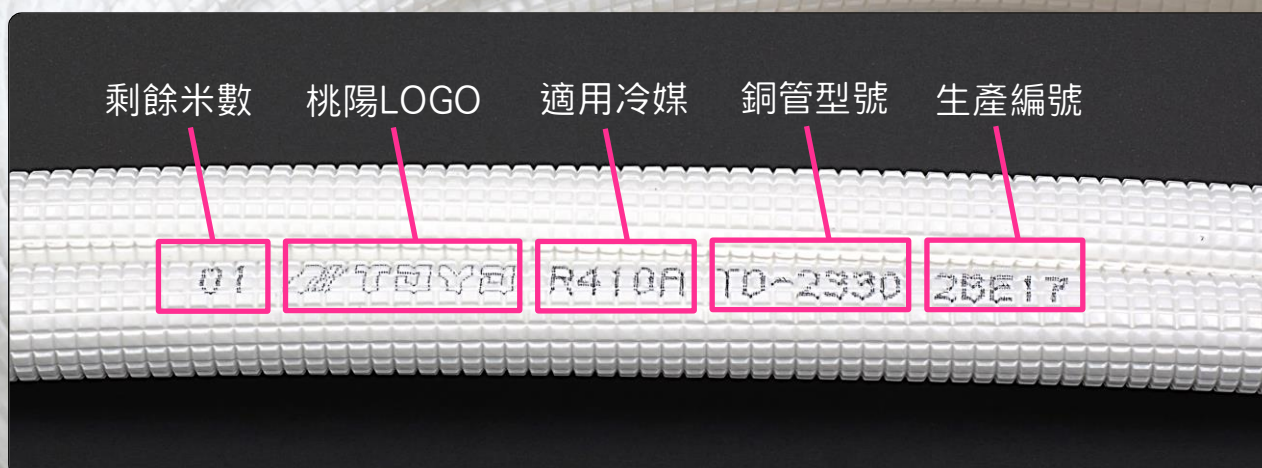



■ 關於難燃

以往被覆銅管的保溫材質皆為可燃性。萬一因不明原因起火時，火源會沿著冷氣配管延燒到室內外空間，往往造成無法挽回的悲劇！因此，TOYO提供您具備難燃性能的配管材料！

UL94規格是指裝置與設備零件中用的塑膠材料，其燃燒性試驗的規格。代表塑膠材料燃燒的難易度，為全世界公認的規格。

UL規格中，燃燒速度、燃燒時間,因滴下物引起的著火等項目,以水平燃燒試驗 (Horizontal burning test) 及垂直燃燒試驗 (Vertical burning test) 來評斷。其中發泡材料燃燒試驗方法如下所述：

將試片(150± 1x50± 1xtmm)保持水平以長度38mm火焰在60秒時間內持續接觸試片。根據標線間100mm範圍內燃燒速度與情況判定。最後根據試驗結果，劃分難燃性之等級。

由高至低依序為 HF1 → HF2 → HBF

一般保溫材燃燒試驗

難燃保溫材燃燒試驗



火源離開  
持續燃燒

火源離開  
自動熄滅

■ 燃燒試驗結果 JIS C3665-1

依據JIS C3665-1所做的燃燒試驗可知，受測的2分3分難燃被覆銅管符合基準值。著火120秒後的殘火時間只有2秒，證實難燃被覆銅管確實具有高度不助燃性。

試驗氣體	丙烷
著火時間	120秒
試驗試料	2分3分 難燃被覆銅管 51.32 x 26.91mm

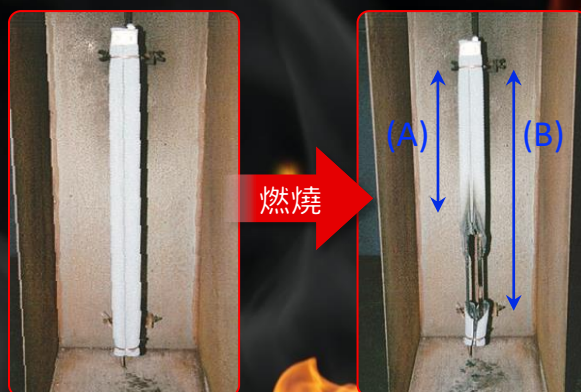

(A)的距離	基準值	50mm以上
	測試結果	270mm
(B)的距離	基準值	540mm以下
	測試結果	519mm
殘火時間	2 秒	

杯型口加工

依據 JIS B8607準則

杯型口加工時，杯型口擴管尺寸第 1 種(R22 R407C等)及第 2 種(R410A R32等)  
為了兩種可通用，在R410A與R32對應的配管加工時，需使用符合第 2 種的方法加工。

單位：mm

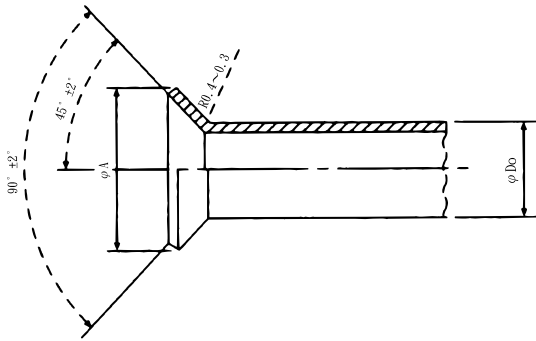

稱呼	管外徑	扭力值 (N·m)	A <sup>+0</sup> <sub>-0.4</sub>	
			第 1 種	第 2 種
1/4 "	6.35	16± 2	9.0	9.1
3/8 "	9.52	38± 4	13.0	13.2
1/2 "	12.7	55± 6	16.2	16.6
5/8 "	15.88	75± 7	19.4	19.7
3/4 "	19.05	110± 10	23.3	24.0

喇叭頭

依據 JIS B8607準則

喇叭頭現在有  
第 1 種品項(R22 R407C用)與  
第 2 種品項(R410A R32等)共兩種類。  
由於R410A冷媒壓力是R22的1.6倍  
因此請務必使用新冷媒用的喇叭頭(第 2 種)

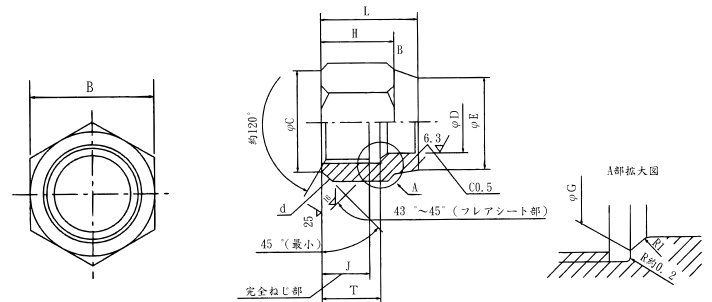

■ 第 1 種喇叭頭尺寸

單位：mm

稱呼	可適用管外徑	接頭稱呼(1)d	B	D <sup>+0</sup> <sub>0</sub>	E (最小)	H± 0.8	J	L± 0.5	T	G	C(約)
1/4 "	6.35	7/16-20UNF	17	6.5	13	12	6.3	15	9.0	9.7	16.5
3/8 "	9.52	5/8-18UNF	22	9.7	20	16	7.8	18	10.8	14.3	21.0
1/2 "	12.7	3/4-16UNF	24	12.9	20	16	10.0	22	13.0	17.3	23.0
5/8 "	15.88	7/8-14UNF	27	16.0	24	20	12.5	26	15.5	20.2	26.0
3/4 "	19.05	1 1/16-14UNS	36	19.2	28	24	16.0	30	19.0	25.0	34.0

■ 第 2 種喇叭頭尺寸

單位：mm

稱呼	可適用管外徑	接頭稱呼(1)d	B	D <sup>+0</sup> <sub>0</sub>	E (最小)	H± 0.8	J	L± 0.5	T	G	C(約)
1/4 "	6.35	7/16-20UNF	17	6.5	13	12	6.3	15	9.0	9.7	16.5
3/8 "	9.52	5/8-18UNF	22	9.7	20	16	7.8	18	10.8	14.3	21.0
1/2 "	12.7	3/4-16UNF	26	12.9	23	19	10.0	22	13.0	17.3	26.0
5/8 "	15.88	7/8-14UNF	29	16.0	25	22	12.5	26	15.5	20.2	28.0
3/4 "	19.05	1 1/16-14UNS	36	19.2	28	24	16.0	30	19.0	25.0	34.0

DHF

3m 被覆直管

依據 JIS H3300 C1220T  
冷凍保安規則關係基準

依據JIS H3300 C1220T-1/2H 準則

符合日本冷凍空調工業協會規格  
新冷媒適用規格(含R410A, R32, R407C)  
兩端附蓋, 單側擴管加工。

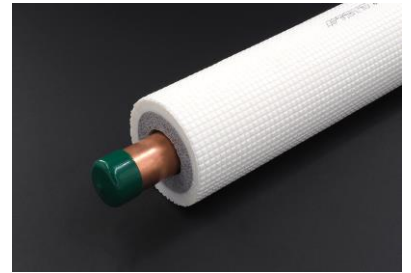
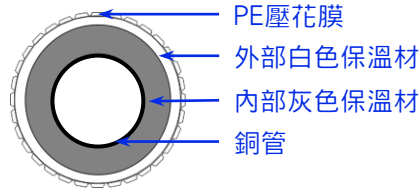

PE難燃保溫材  
依據JIS A9511 PE-C-P2準則  
日本冷凍空調工業協會規格適用  
PE耐熱120°C 30倍電子架橋獨立發泡  
表面薄膜加工處理

■ 規格

品名	對應冷媒種別	尺寸	稱呼	銅管尺寸(mm)				保溫材尺寸(mm)		長度(m)	蓋子顏色	捆包數
				外徑	管厚	擴管內徑	材質	外徑	厚度			
DHF-033	③	3/8 "	3分	9.52	0.8	9.62	1/2H	27	8	3	紅	20
DHF-043	③	1/2 "	4分	12.7	0.8	12.81	1/2H	34	10	3	綠	15
DHF-053	③	5/8 "	5分	15.88	1.0	16.00	1/2H	37	10	3	藍	10
DHF-063	③	3/4 "	6分	19.05	1.0	19.19	1/2H	41	10	3	黃	10
DHF-2073	③	7/8 "	7分	22.22	1.0	22.36	1/2H	64	20	3	灰	6
DHF-2103	③	1 "	1吋	25.4	1.0	25.55	1/2H	67	20	3	紅	6
DHF-2113	②	1 1/8 "	1吋1	28.58	1.0	28.75	1/2H	70	20	3	綠	5
DHF-2123	②	1 1/4 "	1吋2	31.75	1.1	31.93	1/2H	73	20	3	藍	5
DHF-2133	②	1 3/8 "	1吋3	34.92	1.2	35.11	1/2H	76	20	3	黃	4
DHF-2143	②	1 1/2 "	1吋4	38.1	1.35	38.3	1/2H	80	20	3	灰	3
DHF-2153	②	1 5/8 "	1吋5	41.28	1.45	41.5	1/2H	83	20	3	紅	3



H

## 3m 裸直管

依據 JIS H3300 C1220T  
冷凍保安規則關係基準

依據 JIS H3300 C1220T-1/2H 準則

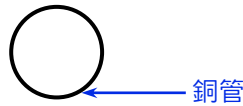
符合日本冷凍空調工業協會規格  
新冷媒適用規格(含R410A, R32, R407C)  
兩端附蓋。裸直管無擴口。  
如需擴口服務，請另外洽詢。

## ■ 規格

品名	對應 冷媒種別	尺寸	稱呼	銅管尺寸(mm)			長度 (m)	蓋子 顏色	捆包數
				外徑	管厚	材質			
H-033	③	3/8 "	3分	9.52	0.8	1/2H	3	紅	20
H-043	③	1/2 "	4分	12.7	0.8	1/2H	3	綠	15
H-053	③	5/8 "	5分	15.88	1.0	1/2H	3	藍	10
H-063	③	3/4 "	6分	19.05	1.0	1/2H	3	黃	10
H-073	③	7/8 "	7分	22.22	1.0	1/2H	3	灰	6
H-103	③	1 "	1吋	25.4	1.0	1/2H	3	紅	6
H-113	②	1 1/8 "	1吋1	28.58	1.0	1/2H	3	綠	5
H-123	②	1 1/4 "	1吋2	31.75	1.1	1/2H	3	藍	5
H-133	②	1 3/8 "	1吋3	34.92	1.2	1/2H	3	黃	4
H-143	②	1 1/2 "	1吋4	38.1	1.35	1/2H	3	灰	3
H-153	②	1 5/8 "	1吋5	41.28	1.45	1/2H	3	紅	3

新冷媒對應

# BNK 系統分岐管

冷暖兼用 耐熱120°C

分岐管專用難燃PE保溫材

可對應各大廠牌多聯變頻設備

## 讓施工更快速方便。提昇工程品質、降低成本！

### ■ 特點

考慮到冷媒流量順暢度，系統分岐管彎管處保持45度角，提高空調設備的運轉效能。  
 為方便施工(切管、纏繞膠帶)，管與管的距離比現行市面上的系統分岐管還要寬，  
 藉此增加施工效率及方便性。  
 另外，為降低施工成本，桃陽系統分岐管設計概念為將多聯變頻機種最常用的尺寸集中。  
 施工面不用多花預算，即可達成同樣效能。

### ■ 技術資料

每組桃陽系統分岐管於包裝出廠前皆有通過氣密試驗  
 並隨附本廠產品檢驗合格證書。

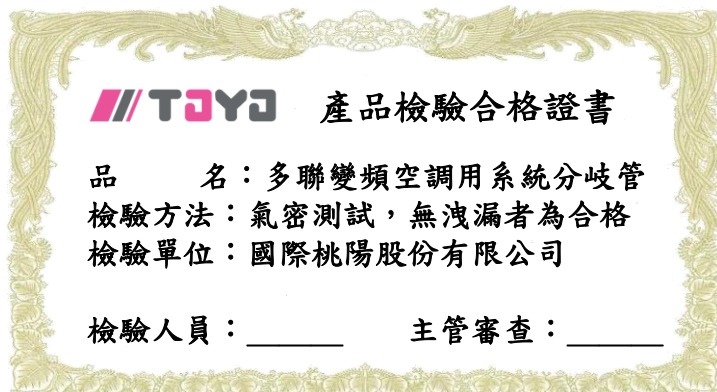

## BNK

## 系統分岐管

BNK系統分岐管共有五種組合可供選擇。  
全品項皆隨附專用難燃PE保溫材以利現場施工。  
符合日本冷凍空調工業協會規格  
新冷媒適用規格(含R410A, R32, R407C)

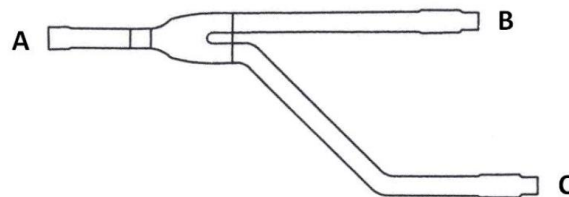

## ■ 規格

品名	液/氣管	A端尺寸(mm)	B端尺寸(mm)	C端尺寸(mm)	銅配件
BNK-1	液管	9.52	9.52/6.35	9.52/6.35	無
	氣管	15.88	15.88/12.7/9.52	12.7/9.52	
BNK-2	液管	9.52	9.52	9.52/6.35	無
	氣管	22.22/19.05/15.88	22.22/19.05/15.88	19.05/15.88/12.7/9.52	
BNK-3	液管	15.88/12.7	15.88/12.7/9.52	12.7/9.52/6.35	配件 1
	氣管	28.58/25.4	28.58/25.4/22.22/19.05	28.58/25.4/22.22/19.05	
BNK-4	液管	22.22/19.05/15.88	22.22/19.05/15.88	19.05/15.88/12.7	配件 2
	氣管	34.92/31.75	34.92/31.75/28.58/25.4	34.92/31.75/28.58	
BNK-4S	液管	22.22/19.05/15.88	22.22/19.05/15.88	19.05/15.88/12.7	配件 3
	氣管	34.92/31.75	34.92/31.75/28.58/25.4	34.92/31.75/28.58	

\*系統分岐管有水漬等痕跡皆屬正常現象，敬請安心使用。

## ■ 系統分岐管附屬銅配件對照表

配件	尺寸(mm)	個數
配件 1 (BNK-3)	19.05/15.88/12.7	1
	12.7/9.52/6.35	1
配件 2 (BNK-4)	19.05/15.88/12.7	1
	28.58/25.4/22.22/19.05	1
配件 3 (BNK-4S)	12.7/9.52/6.35	1
	19.05/15.88/12.7	1
	28.58/25.4/22.22/19.05	2
	41.28/38.1/34.92	2

## ■ 系統分岐管附屬專用難燃PE保溫材



## BNK系統分岐管施工注意事項

- ※安裝系統分岐管時，請保持水平± 30°角以內或以垂直的方向安裝。
- ※請選擇對應室內外機側的配管尺寸連接，或用切管刀來切取對應的尺寸。
- ※請務必使用附屬的難燃PE保溫材做保溫被覆。保溫材與系統分岐管搭配成一組。  
施工時請將保溫材闔起來再用無黏性膠帶纏繞，不要留下空隙。
- ※請根據施工現場溫濕度環境的狀況，加強冷媒配管及系統分岐管的保溫材厚度。  
在未加強保溫材厚度的情況下，保溫材表面有可能產生結露現象。



新冷媒對應

銅配件

依據 JIS B8607 準則

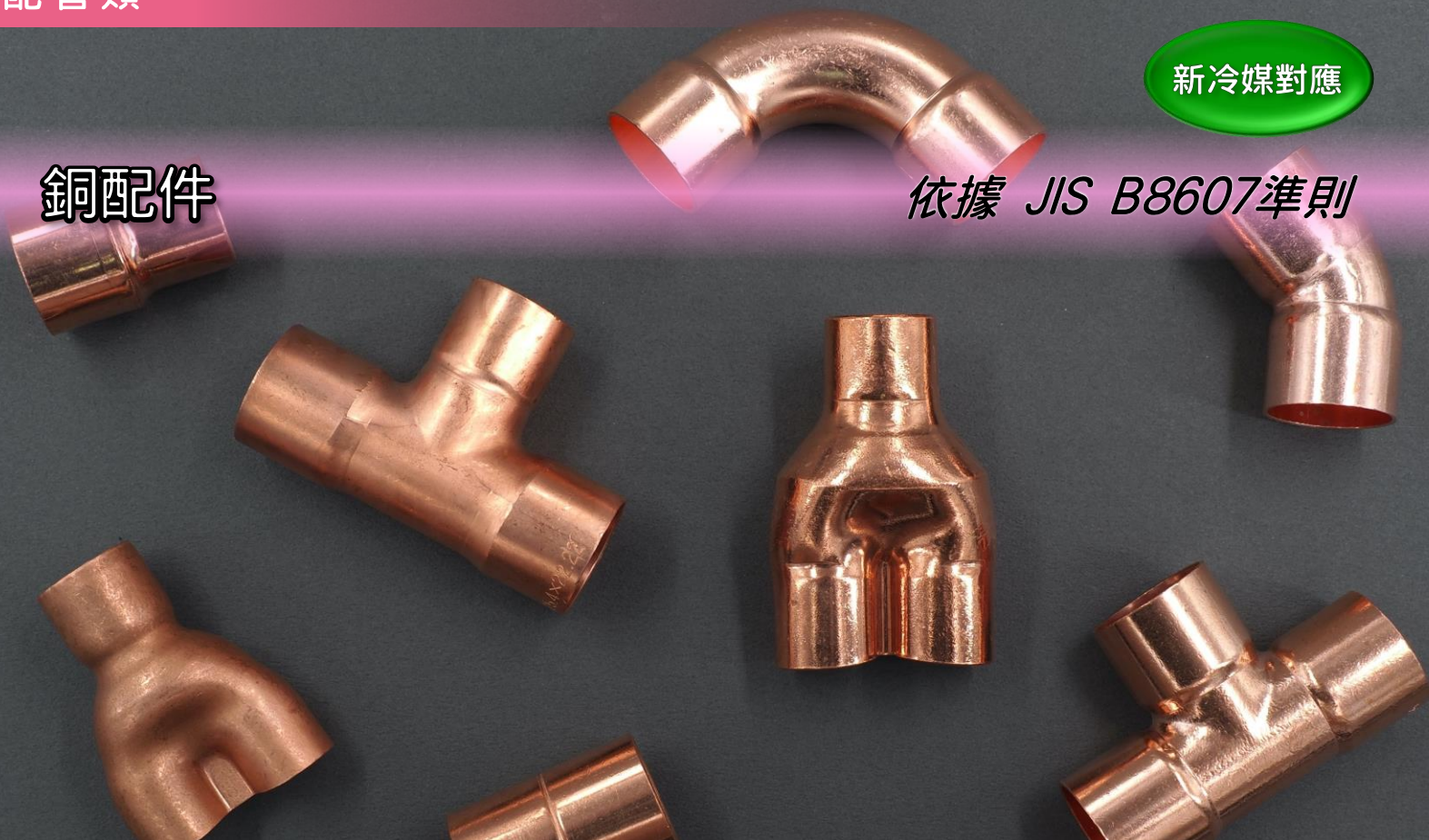

尺寸形狀多樣，輕鬆對應各種配管需求！

銅配件

適用於 JIS B8607 / ANSI / ASME B16.22規格

CL 90度彎頭



品名	尺寸	
	mm	英吋
CL-02	6.35	1/4
CL-03	9.52	3/8
CL-04	12.7	1/2
CL-05	15.88	5/8
CL-06	19.05	3/4
CL-07	22.22	7/8
CL-10	25.4	1"
CL-11	28.58	1 1/8
CL-12	31.75	1 1/4
CL-13	34.92	1 3/8
CL-14	38.1	1 1/2
CL-15	41.28	1 5/8

CL 45度彎頭



品名	尺寸	
	mm	英吋
CL-45-04	12.7	1/2
CL-45-05	15.88	5/8
CL-45-06	19.05	3/4
CL-45-07	22.22	7/8
CL-45-10	25.4	1"
CL-45-11	28.58	1 1/8
CL-45-12	31.75	1 1/4
CL-45-13	34.92	1 3/8
CL-45-14	38.1	1 1/2
CL-45-15	41.28	1 5/8

CS 同徑直接頭

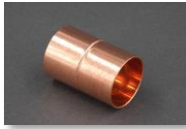

品名	尺寸	
	mm	英吋
CS-02	6.35	1/4
CS-03	9.52	3/8
CS-04	12.70	1/2
CS-05	15.88	5/8
CS-06	19.05	3/4
CS-07	22.22	7/8
CS-10	25.4	1"
CS-11	28.58	1 1/8
CS-12	31.75	1 1/4
CS-13	34.92	1 3/8
CS-14	38.1	1 1/2
CS-15	41.28	1 5/8

CT 同徑三通



品名	尺寸	
	mm	英吋
CT-02	6.35	1/4
CT-03	9.52	3/8
CT-04	12.70	1/2
CT-05	15.88	5/8
CT-06	19.05	3/4
CT-07	22.22	7/8
CT-10	25.4	1"
CT-11	28.58	1 1/8
CT-12	31.75	1 1/4
CT-13	34.92	1 3/8
CT-14	38.1	1 1/2
CT-15	41.28	1 5/8

CY 同徑分歧頭



品名	尺寸	
	mm	英吋
CY-02	6.35	1/4
CY-03	9.25	3/8
CY-04	12.70	1/2
CY-05	15.88	5/8
CY-06	19.05	3/4

CRS 異徑直接頭



品名	尺寸	
	mm	英吋
CRS-0302	9.52 x 6.35	3/8 x 1/4
CRS-0402	12.7 x 6.35	1/2 x 1/4
CRS-0403	12.7 x 9.52	1/2 x 3/8
CRS-0502	15.88 x 6.35	5/8 x 1/4
CRS-0503	15.88 x 9.52	5/8 x 3/8
CRS-0504	15.88 x 12.7	5/8 x 1/2
CRS-0603	19.05 x 9.52	3/4 x 3/8
CRS-0604	19.05 x 12.7	3/4 x 1/2
CRS-0605	19.05 x 15.88	3/4 x 5/8
CRS-0705	22.22 x 15.88	7/8 x 5/8
CRS-0706	22.22 x 19.05	7/8 x 3/4
CRS-1004	25.4 x 12.7	1" x 1/2
CRS-1005	25.4 x 15.88	1" x 5/8
CRS-1006	25.4 x 19.05	1" x 3/4
CRS-1007	25.4 x 22.22	1" x 7/8
CRS-1104	28.58 x 12.7	1 1/8 x 1/2
CRS-1105	28.58 x 15.88	1 1/8 x 5/8
CRS-1106	28.58 x 19.05	1 1/8 x 3/4
CRS-1107	28.58 x 22.22	1 1/8 x 7/8
CRS-1110	28.58 x 25.4	1 1/8 x 1"
CRS-1204	31.75 x 12.7	1 1/4 x 1/2
CRS-1205	31.75 x 15.88	1 1/4 x 5/8
CRS-1206	31.75 x 19.05	1 1/4 x 3/4
CRS-1210	31.75 x 25.4	1 1/4 x 1"
CRS-1211	31.75 x 28.58	1 1/4 x 1 1/8
CRS-1305	34.92 x 15.88	1 3/8 x 5/8
CRS-1306	34.92 x 19.05	1 3/8 x 3/4
CRS-1307	34.92 x 22.22	1 3/8 x 7/8
CRS-1310	34.92 x 25.4	1 3/8 x 1"
CRS-1311	34.92 x 28.58	1 3/8 x 1 1/8
CRS-1312	34.92 x 31.75	1 3/8 x 1 1/4
CRS-1404	38.1 x 12.7	1 1/2 x 1/2
CRS-1405	38.1 x 15.88	1 1/2 x 5/8
CRS-1406	38.1 x 19.05	1 1/2 x 3/4
CRS-1410	38.1 x 25.4	1 1/2 x 1"
CRS-1411	38.1 x 28.58	1 1/2 x 1 1/8
CRS-1412	38.1 x 31.75	1 1/2 x 1 1/4
CRS-1505	41.28 x 15.88	1 5/8 x 5/8
CRS-1506	41.28 x 19.05	1 5/8 x 3/4
CRS-1507	41.28 x 22.22	1 5/8 x 7/8
CRS-1510	41.28 x 25.4	1 5/8 x 1"
CRS-1511	41.28 x 28.58	1 5/8 x 1 1/8
CRS-1513	41.28 x 34.92	1 5/8 x 1 3/8
CRS-1514	41.28 x 38.1	1 5/8 x 1 1/2

CRT 異徑三通



品名	尺寸	
	mm	英吋
CRT-0302	9.52 x 6.35	3/8 x 1/4
CRT-0402	12.7 x 6.35	1/2 x 1/4
CRT-0403	12.7 x 9.52	1/2 x 3/8
CRT-0502	15.88 x 6.35	5/8 x 1/4
CRT-0503	15.88 x 9.52	5/8 x 3/8
CRT-0504	15.88 x 12.7	5/8 x 1/2
CRT-0603	19.05 x 9.52	3/4 x 3/8
CRT-0604	19.05 x 12.7	3/4 x 1/2
CRT-0605	19.05 x 15.88	3/4 x 5/8
CRT-0704	22.22 x 12.7	7/8 x 1/2
CRT-0705	22.22 x 15.88	7/8 x 5/8
CRT-0706	22.22 x 19.05	7/8 x 3/4
CRT-1004	25.4 x 12.7	1" x 1/2
CRT-1005	25.4 x 15.88	1" x 5/8
CRT-1006	25.4 x 19.05	1" x 3/4
CRT-1007	25.4 x 22.22	1" x 7/8
CRT-1104	28.58 x 12.7	1 1/8 x 1/2
CRT-1105	28.58 x 15.88	1 1/8 x 5/8
CRT-1106	28.58 x 19.05	1 1/8 x 3/4
CRT-1107	28.58 x 22.22	1 1/8 x 7/8
CRT-1205	31.75 x 15.88	1 1/4 x 5/8
CRT-1206	31.75 x 19.05	1 1/4 x 3/4
CRT-1210	31.75 x 25.4	1 1/4 x 1"
CRT-1211	31.75 x 28.58	1 1/4 x 1 1/8
CRT-1305	34.92 x 15.88	1 3/8 x 5/8
CRT-1307	34.92 x 22.22	1 3/8 x 7/8
CRT-1311	34.92 x 28.58	1 3/8 x 1 1/8
CRT-1406	38.1 x 19.05	1 1/2 x 3/4
CRT-1410	38.1 x 25.4	1 1/2 x 1"
CRT-1411	38.1 x 28.58	1 1/2 x 1 1/8
CRT-1412	38.1 x 31.75	1 1/2 x 1 1/4
CRT-1505	41.28 x 15.88	1 5/8 x 5/8
CRT-1507	41.28 x 22.22	1 5/8 x 7/8
CRT-1511	41.28 x 28.58	1 5/8 x 1 1/8
CRT-1513	41.28 x 34.92	1 5/8 x 1 3/8

CRY 異徑分歧頭



品名	尺寸	
	mm	英吋
CRY-0302	9.52 x 6.35	3/8 x 1/4
CRY-0402	12.7 x 6.35	1/2 x 1/4
CRY-0403	12.7 x 9.52	1/2 x 3/8
CRY-0503	15.88 x 9.52	5/8 x 3/8
CRY-0504	15.88 x 12.7	5/8 x 1/2
CRY-0604	19.05 x 12.7	3/4 x 1/2
CRY-0605	19.05 x 15.88	3/4 x 5/8
CRY-0705	22.22 x 15.88	7/8 x 5/8
CRY-0706	22.22 x 19.05	7/8 x 3/4
CRY-1006	25.4 x 19.05	1" x 3/4
CRY-1106	28.58 x 19.05	1 1/8 x 3/4



# TD系列管槽

配色多樣 尺寸齊全

完美的配管工程  
簡單、美觀

將空調配管完美的收納！  
安裝簡單及實用性兩者兼備的桃陽管槽系列。

室內外兼用

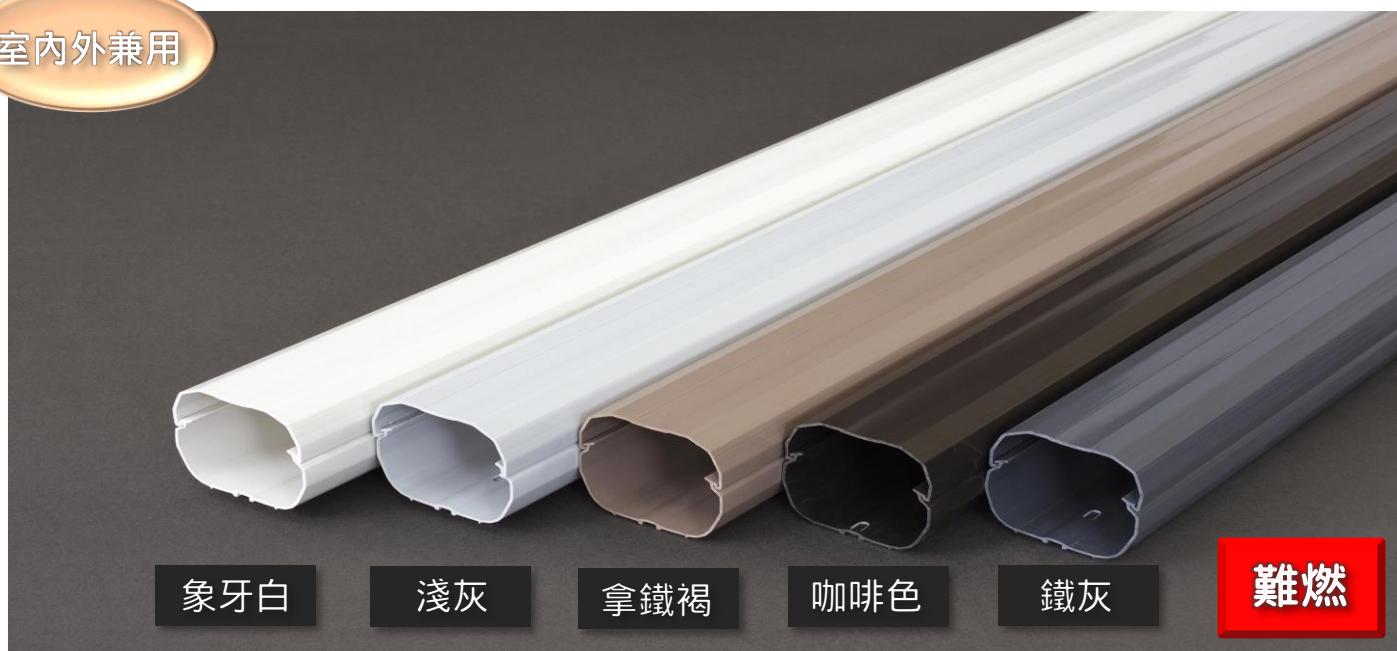

- ※ TD-80 管槽共 5 種顏色 → 象牙白、咖啡、鐵灰、拿鐵褐、淺灰
- ※ TD-120管槽共 4 種顏色 → 象牙白、咖啡、鐵灰、拿鐵褐
- ※ TD-140管槽單 1 種顏色 → 象牙白，後續顏色陸續推出。



## 配管作業迅速、簡單。

## ■ 特點

桃陽管槽是為了配合建築物美觀及施工作業的便利、快速、簡單等特性而設計的空調配管修飾。  
 桃陽管槽本體使用了耐久性、耐候性兼具的PVC材質。強調直線順暢的美觀外型。  
 配件方面則使用了耐衝擊性、高強度的PC材質。  
 擁有完整的品項可充分對應施工時的細節修飾部分及各種施工環境的需求。

## ※使用注意事項

建議於表面溫度 $-20^{\circ}\text{C} \sim 60^{\circ}\text{C}$ 的環境下使用。

尺寸	配管參考
80	$\varnothing 9.52 \times \varnothing 15.88$
120	$\varnothing 9.52 \times \varnothing 15.88$ 兩組
140	$\varnothing 9.52 \times \varnothing 15.88$ 三組

TD

管槽本體

材質：PVC

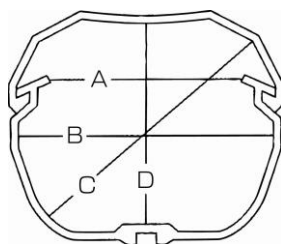

品名	尺寸(mm)					捆包數
	A	B	C	D	長度	
TD-80	60	73	78	58	2000	5支
TD-120	114	120	125	68	2000	4支
TD-140	125	147	156	88	2000	4支

## 空調修飾管槽燃燒試驗

■ 自社試驗結果

安全、不自燃！

【 TOYO修飾管槽 】

【 ABS系列管槽 】



點火燃燒10秒後移開火源，自動熄滅！



點火燃燒10秒後移開火源，持續燃燒，50秒後火勢一發不可收拾！

DC 管槽頭蓋

材質：PC

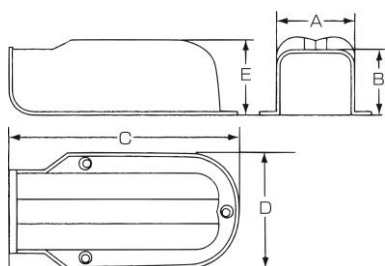

品名	尺寸(mm)					捆包數
	A	B	C	D	E	
DC-80	81	68	211	111	82	20
DC-120	128	80	260	164	110	10
DC-140	155	95	290	196	130	6

DBC 管槽大頭蓋

材質：PC

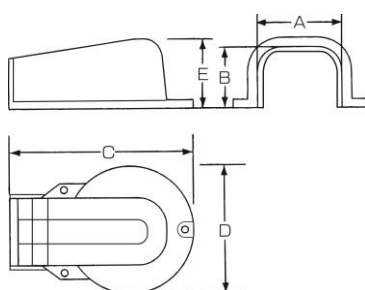

品名	尺寸(mm)					捆包數
	A	B	C	D	E	
DBC-80	81	68	215	155	82	20

獲得各界的高度評價！  
施工簡易、對應各種作業環境。

將牆壁洗洞處裝上管槽頭蓋。

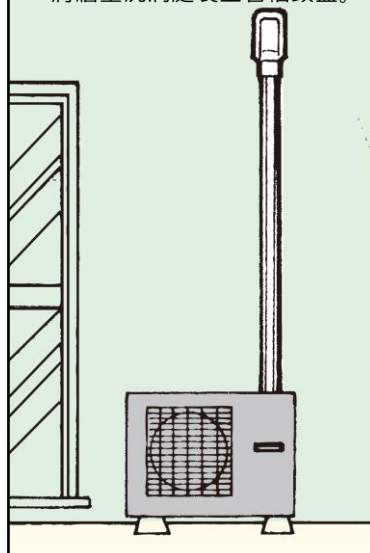

頭蓋位置確定後，  
本體位置可上下調整。

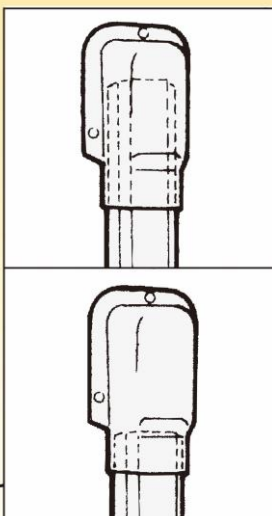

DHC 排塵換氣頭蓋

材質：PC

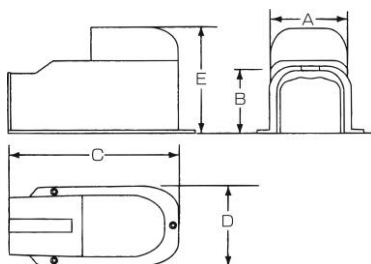

品名	尺寸(mm)					捆包數
	A	B	C	D	E	
DHC-80	81	68	207	109	128	10

TOYO獨家。  
對應市售特殊換氣功能機種

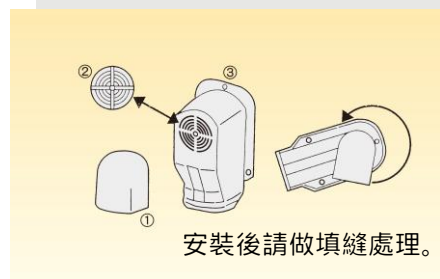

- ① 換氣調整蓋，可360° 轉向
- ② 網狀換氣扇
- ③ DHC-80換氣頭蓋本體

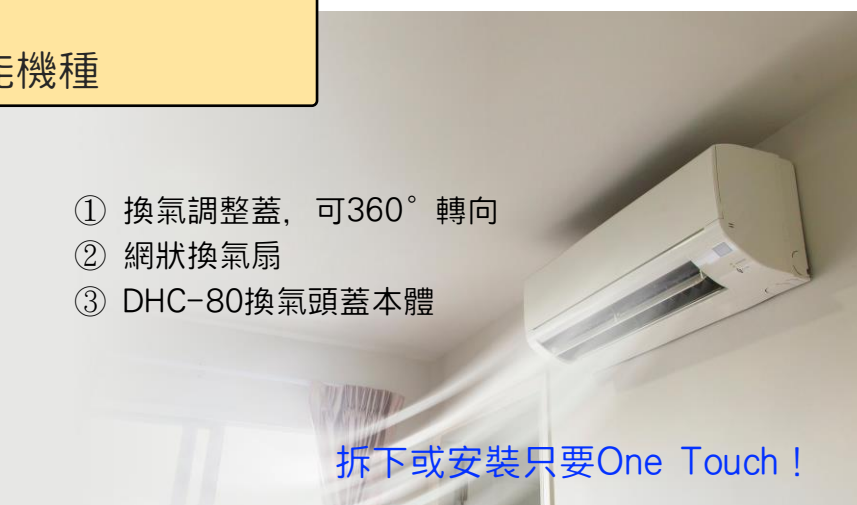

DIC 迷你型管槽頭蓋

材質：PVC

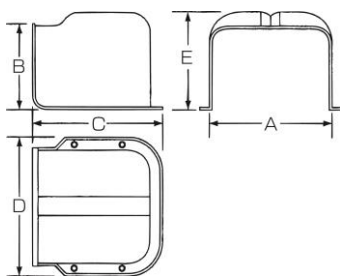

品名	尺寸(mm)					捆包數
	A	B	C	D	E	
DIC-80	81	68	105	111	82	20

DHK 管槽輔助鐵片

材質：不鏽鋼

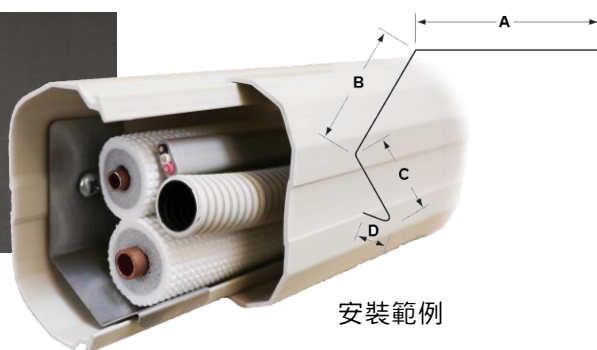

安裝範例

品名	尺寸(mm)				捆包數
	A	B	C	D	
DHK-80	42	30	16	5	20



DL 管槽90° 平面彎頭

材質：PC

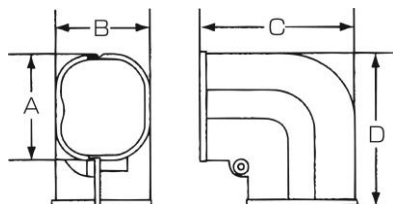

品名	尺寸(mm)			捆包數
	A	B	C	
DL-80	86	70	113	20
DL-120	130	81	176	10
DL-140	163	98	220	6

DLW 管槽45° 平面彎頭

材質：PVC

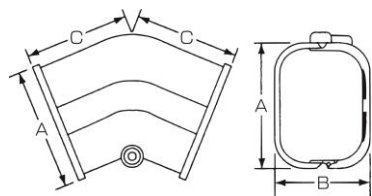

品名	尺寸(mm)			捆包數
	A	B	C	
DLW-80	86	70	69	20

DK 管槽牆角彎頭

材質：PC

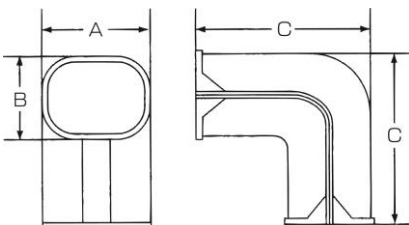

品名	尺寸(mm)			捆包數
	A	B	C	
DK-80	86	70	120	20
DK-120	129	85	130	6
DK-140	163	98	220	6

DIK 管槽迷你牆角彎頭

材質：PVC

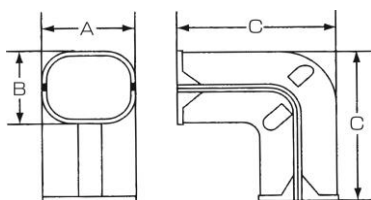

品名	尺寸(mm)			捆包數
	A	B	C	
DIK-80	86	70	103	20

DJ 管槽接頭

材質：PC

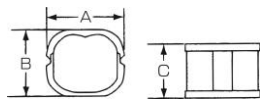

品名	尺寸(mm)			捆包數
	A	B	C	
DJ-80	86	70	50	50
DJ-120	130	81	79	20
DJ-140	163	98	89	10

DJC 管槽便利接頭

材質：PVC

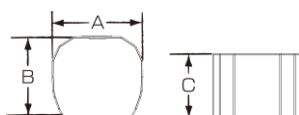

品名	尺寸(mm)		
	A	B	C
DJC-80	77	61	50

DF 管槽軟管

材質：PE

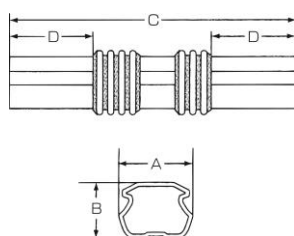

品名	尺寸(mm)				捆包數
	A	B	C	D	
DF-80S	75	60	633	75	20
DF-80L	75	60	1200	75	15
DF-120	122	70	800	82	5
DF-140	140	85	918	86	4

DSS 管槽軟管固定片

材質：不鏽鋼

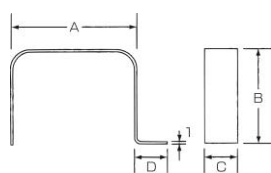

品名	尺寸(mm)				捆包數
	A	B	C	D	
DSS-80	79	61	18	25	50

DS

管槽牆面通管

材質：PC

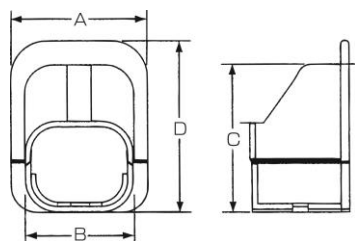

品名	尺寸(mm)				捆包數
	A	B	C	D	
DS-80	107	86	120	139	20
DS-120	159	136	135	159	10
DS-140	186	164	150	170	6

DT

T型三通接頭

材質：PC

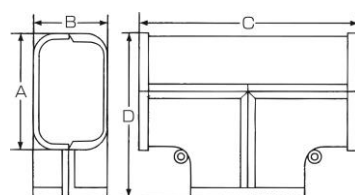

品名	尺寸(mm)				捆包數
	A	B	C	D	
DT-80	85	72	140	112	10
DT-120	130	81	243	185	5
DT-140	163	98	280	220	4

※ DT-120 內附 2 個DR-120  
 ※ DT-140 內附 2 個DR-140

DR

大小頭

材質：PC

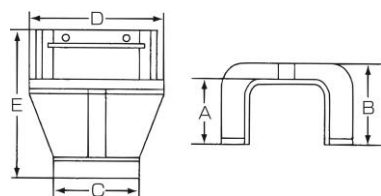

品名	尺寸(mm)					捆包數
	A	B	C	D	E	
DR-120	68	81	86	130	148	10

DB

同徑內分岐(分孔用)

材質：PVC

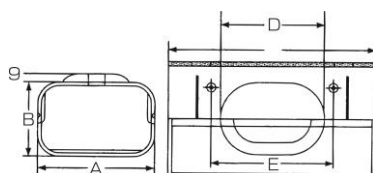

品名	尺寸(mm)					捆包數
	A	B	C	D	E	
DB-120	130	81	233	118	140	5

DE

管槽尾蓋

材質：PVC

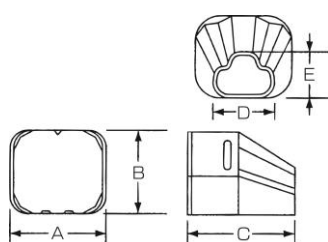

品名	尺寸(mm)					捆包數
	A	B	C	D	E	
DE-80	86	70	95	52	45	20



# 桃陽管槽

伴您走過30個年頭～

# WD系列管槽

全新設計 造型洗鍊

寬廣型設計  
流線美觀

## WD 管槽本體

材質：PVC

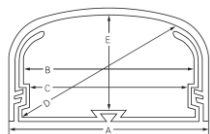
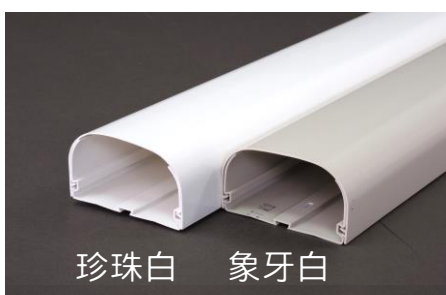

品名	尺寸(mm)						捆包數
	A	B	C	D	E	長度	
WD-95	106	93	89	97	52	2000	4支

## WDC 管槽頭蓋

材質：ABS

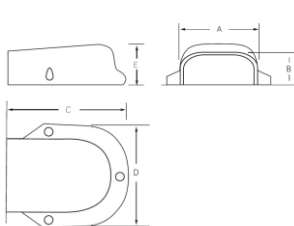

※ 內附隱藏洞孔的白色軟塞

品名	尺寸(mm)					捆包數
	A	B	C	D	E	
WDC-95	111	61	176	148	77	10

## WDL 管槽平面彎頭

材質：ABS

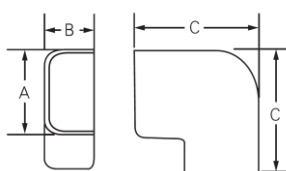

品名	尺寸(mm)			捆包數
	A	B	C	
WDL-95	111	61	143	10

WDIK 管槽內彎

材質：ABS

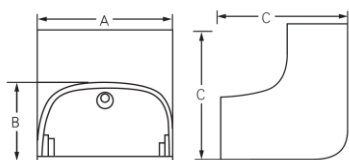

品名	尺寸(mm)			捆包數
	A	B	C	
WDIK-95	111	61	90	10

WDOK 管槽外彎

材質：ABS

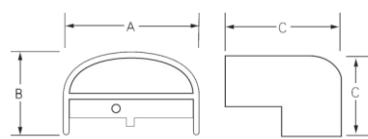

品名	尺寸(mm)			捆包數
	A	B	C	
WDOK-95	111	61	116	10

WDJ 管槽接頭

材質：ABS

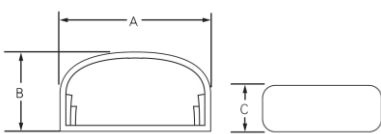

品名	尺寸(mm)			捆包數
	A	B	C	
WDJ-95	111	61	50	20

WDS 管槽牆面通管

材質：ABS

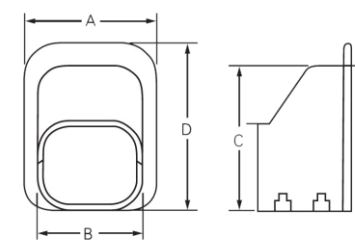

品名	尺寸(mm)				捆包數
	A	B	C	D	
WDS-95	129	111	117	140	10

WDF 管槽軟管

材質：PE

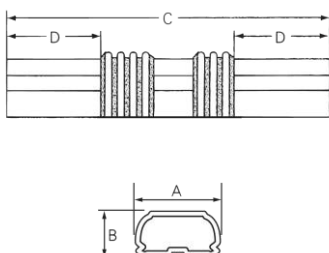

品名	尺寸(mm)				捆包數
	A	B	C	D	
WDF-95	100	50	800	83	10



# PD系列管槽

日本品牌 接單引進

圓形管槽  
俐落美型

## ■ 懸浮式工法

適用於懸浮工法配置的圓形管槽。

## ■ 施工簡便

可搭配使用市售配管五金件，施工簡便。

## ■ 質輕且堅固

有別於舊有不鏽鋼管槽工法，不易變形。

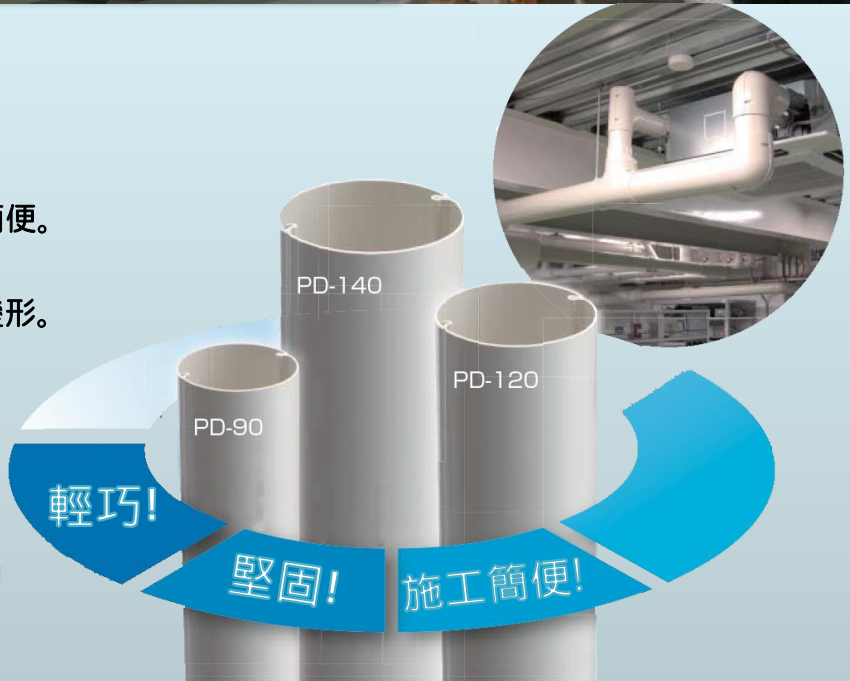

### 新懸浮式工法的施工方式。

輕巧且堅固，比起以往的不鏽鋼管槽處理方式，更加容易施工且不易變形。  
可搭配使用市售配管五金件，無論任何人都可輕鬆上手。

#### STEP1

先配管,再裝上管槽

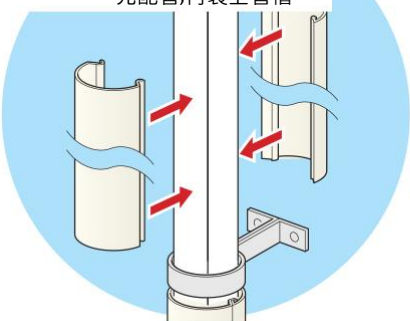

#### STEP2

再裝上固定接頭

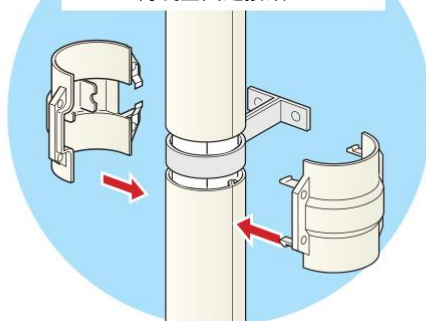

#### STEP3

鎖螺絲固定!

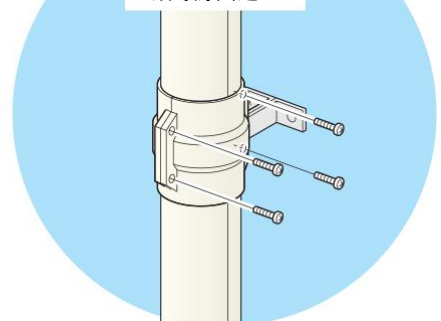

PD 管槽本體

材質：PVC

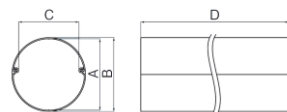

品名	尺寸(mm)				捆包數
	A	B(外徑)	C(內徑)	D	
PD-90-2000-I	89	92	75	2000	5
PD-120-2000-I	117	120	103	2000	5
PD-140-2000-I	138	142	124	2000	5

PDE 90° 彎頭

材質：PVC

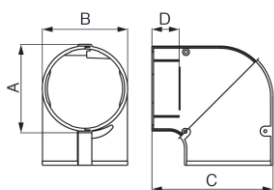

品名	尺寸(mm)				捆包數
	A	B	C	D	
PDE-90-I	104	100	142	32	10
PDE-120-I	132	128	172	32	5
PDE-140-I	154	150	203	40	5

PDF 45° 彎頭

材質：PVC

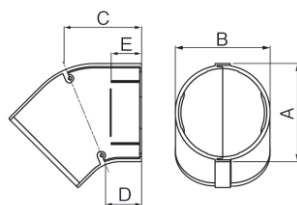

品名	尺寸(mm)					捆包數
	A	B	C	D	E	
PDF-90-I	104	100	82	38	32	10
PDF-120-I	132	128	93	38	32	5
PDF-140-I	154	150	111	46	40	5

PDB-N 固定接頭

材質：PVC

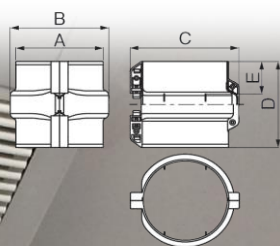

品名	尺寸(mm)					捆包數
	A	B	C	D	E	
PDB-90N-I	97	112	127	130	49	10
PDB-120N-I	125	140	155	130	49	5
PDB-140N-I	147	166	184	136	52	5

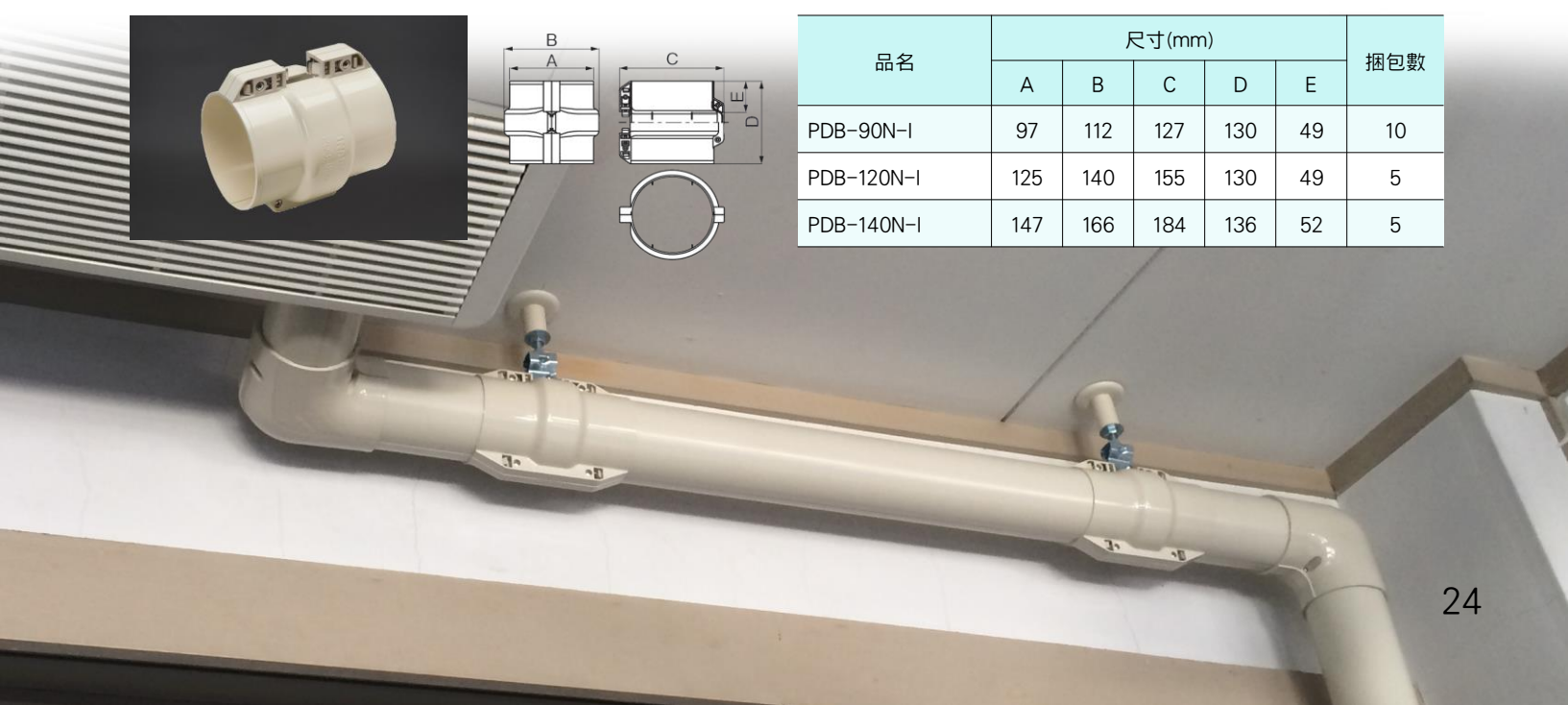

PDT

T型三通

材質：PVC

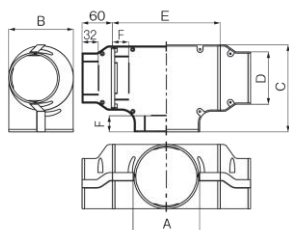

品名	尺寸(mm)						捆包數
	A	B	C	D	E	F	
PDT-90-I	104	100	142	104	180	32	10
PDT-120-I	132	128	173	104	213	32	5
PDT-140-I	154	150	203	132	251	40	5

PDJTN

分岐管轉接盒

材質：AES

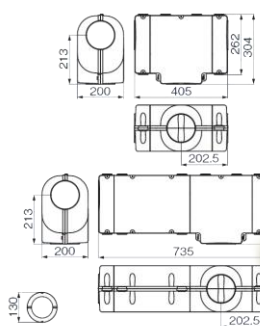

PDJ

接頭

材質：PVC

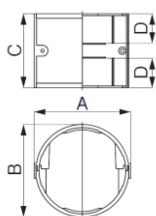

品名	尺寸(mm)				捆包數
	A	B	C	D	
PDJ-90-I	104	100	80	32	20
PDJ-120-I	132	128	80	32	10
PDJ-140-I	154	150	96	40	10

PSP

牆面護蓋

材質：PVC

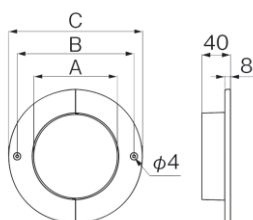

品名	尺寸(mm)			捆包數
	A	B	C	
PSP-90-I	88	134	158	30
PSP-120-I	116	162	186	20



PDH 部品背面固定件

材質：不鏽鋼

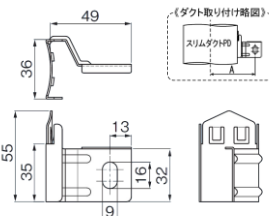

品名	對應尺寸	A	捆包數
PDH	PD-90	82	100
	PD-120	96	100
	PD-140	107	100

PDU 管槽固定束環

材質：不鏽鋼

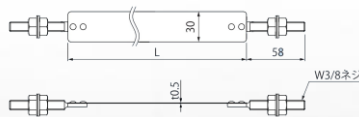

品名	對應尺寸	L	捆包數
PDU-90-I	PD-90	211	30
PDU-120-I	PD-120	283	30
PDU-140-I	PD-140	339	30

■ 規格

安裝工法	壁面懸浮式
使用溫度範圍	-20°C~60°C (產品表面溫度)
材質	硬質PVC (難燃等級)
顏色	象牙白

■ 預估可容納配管尺寸組合

管槽尺寸		最大對應銅管外徑 (液管× 氣管：單位mm)		
		保溫材厚度		
		10 x 10	10 x 20	20 x 20
PD-90	50A~80A	9.52×15.88 15.88×28.58	9.52× 19.05	-
PD-120	100A	19.05× 38.10	19.05× 31.75	9.52× 19.05
PD-140	125A	25.40× 53.98 19.05× 31.75(2系統)	22.22× 44.45	19.05× 31.75

RD金屬管槽

日本品牌 接單引進

特殊ZAM材質

高耐腐蝕鋼板

## 三大特點

- 美觀、俐落的外型
- 可收納配置多組管路
- 卓越的耐候性與強度



## RD

## 管槽本體(高耐腐蝕鋼板)



RD管槽適用多聯變頻空調在樓頂層室外機管線的包覆作業，考量到機種系統大小與管線配置的差異，提供多種不同寬度與高度的尺寸，同時實現整體美觀與節省施工成本。

RD管槽材質為經特殊製程處理的高耐腐蝕鋼板。

材質	品名	長度(m)	寬度(mm)	高度	捆包數
高耐腐蝕鋼板	RD-150-ZA	2	150	111	1
高耐腐蝕鋼板	RD-150-1-ZA	1	150	111	1
高耐腐蝕鋼板	RD-150-05-ZA	0.5	150	111	1
高耐腐蝕鋼板	RD-300-ZA	2	300	134	1
高耐腐蝕鋼板	RD-300-1-ZA	1	300	134	1
高耐腐蝕鋼板	RD-300-05-ZA	0.5	300	134	1
高耐腐蝕鋼板	RD-300-03-ZA	0.3	300	134	1
高耐腐蝕鋼板	RD-300H-ZA	2	300	254	1
高耐腐蝕鋼板	RD-300H-1-ZA	1	300	254	1
高耐腐蝕鋼板	RD-300H-05-ZA	0.5	300	254	1
高耐腐蝕鋼板	RD-300H-03-ZA	0.3	300	254	1
高耐腐蝕鋼板	RD-450-ZA	2	450	134	1
高耐腐蝕鋼板	RD-450-1-ZA	1	450	134	1
高耐腐蝕鋼板	RD-450-05-ZA	0.5	450	134	1
高耐腐蝕鋼板	RD-450-03-ZA	0.3	450	134	1
高耐腐蝕鋼板	RD-450H-ZA	2	450	254	1
高耐腐蝕鋼板	RD-450H-1-ZA	1	450	254	1
高耐腐蝕鋼板	RD-450H-05-ZA	0.5	450	254	1
高耐腐蝕鋼板	RD-450H-03-ZA	0.3	450	254	1
高耐腐蝕鋼板	RD-600-ZA	2	600	134	1
高耐腐蝕鋼板	RD-600-1-ZA	1	600	134	1
高耐腐蝕鋼板	RD-600-05-ZA	0.5	600	134	1
高耐腐蝕鋼板	RD-600-03-ZA	0.3	600	134	1
高耐腐蝕鋼板	RD-600H-ZA	2	600	254	1
高耐腐蝕鋼板	RD-600H-1-ZA	1	600	254	1
高耐腐蝕鋼板	RD-600H-05-ZA	0.5	600	254	1
高耐腐蝕鋼板	RD-600H-03-ZA	0.3	600	254	1
高耐腐蝕鋼板	RD-900-ZA	2	900	134	1
高耐腐蝕鋼板	RD-900-1-ZA	1	900	134	1
高耐腐蝕鋼板	RD-900-05-ZA	0.5	900	134	1
高耐腐蝕鋼板	RD-900-03-ZA	0.3	900	134	1
高耐腐蝕鋼板	RD-900H-ZA	2	900	254	1
高耐腐蝕鋼板	RD-900H-1-ZA	1	900	254	1
高耐腐蝕鋼板	RD-900H-05-ZA	0.5	900	254	1
高耐腐蝕鋼板	RD-900H-03-ZA	0.3	900	254	1



## RDW 管槽本體(步行用)



考量到現場人員在金屬管槽上行走做設備維修與保養時的安全性，RD管槽另有表面做特殊顆粒狀處理的「步行用」款式可供選擇。

材質	品名	長度(m)	寬度(mm)	高度	捆包數
高耐腐蝕鋼板	RDW-300-ZA	2	300	134	1
高耐腐蝕鋼板	RDW-300-1-ZA	1	300	134	1
高耐腐蝕鋼板	RDW-300-05-ZA	0.5	300	134	1
高耐腐蝕鋼板	RDW-300-03-ZA	0.3	300	134	1
高耐腐蝕鋼板	RDW-300H-ZA	2	300	254	1
高耐腐蝕鋼板	RDW-300H-1-ZA	1	300	254	1
高耐腐蝕鋼板	RDW-300H-05-ZA	0.5	300	254	1
高耐腐蝕鋼板	RDW-300H-03-ZA	0.3	300	254	1
高耐腐蝕鋼板	RDW-450-ZA	2	450	134	1
高耐腐蝕鋼板	RDW-450-1-ZA	1	450	134	1
高耐腐蝕鋼板	RDW-450-05-ZA	0.5	450	134	1
高耐腐蝕鋼板	RDW-450-03-ZA	0.3	450	134	1
高耐腐蝕鋼板	RDW-450H-ZA	2	450	254	1
高耐腐蝕鋼板	RDW-450H-1-ZA	1	450	254	1
高耐腐蝕鋼板	RDW-450H-05-ZA	0.5	450	254	1
高耐腐蝕鋼板	RDW-450H-03-ZA	0.3	450	254	1
高耐腐蝕鋼板	RDW-600-ZA	2	600	134	1
高耐腐蝕鋼板	RDW-600-1-ZA	1	600	134	1
高耐腐蝕鋼板	RDW-600-05-ZA	0.5	600	134	1
高耐腐蝕鋼板	RDW-600-03-ZA	0.3	600	134	1
高耐腐蝕鋼板	RDW-600H-ZA	2	600	254	1
高耐腐蝕鋼板	RDW-600H-1-ZA	1	600	254	1
高耐腐蝕鋼板	RDW-600H-05-ZA	0.5	600	254	1
高耐腐蝕鋼板	RDW-600H-03-ZA	0.3	600	254	1
高耐腐蝕鋼板	RDW-900-ZA	2	900	134	1
高耐腐蝕鋼板	RDW-900-1-ZA	1	900	134	1
高耐腐蝕鋼板	RDW-900-05-ZA	0.5	900	134	1
高耐腐蝕鋼板	RDW-900-03-ZA	0.3	900	134	1
高耐腐蝕鋼板	RDW-900H-ZA	2	900	254	1
高耐腐蝕鋼板	RDW-900H-1-ZA	1	900	254	1
高耐腐蝕鋼板	RDW-900H-05-ZA	0.5	900	254	1
高耐腐蝕鋼板	RDW-900H-03-ZA	0.3	900	254	1

## RZM RD安裝腳座

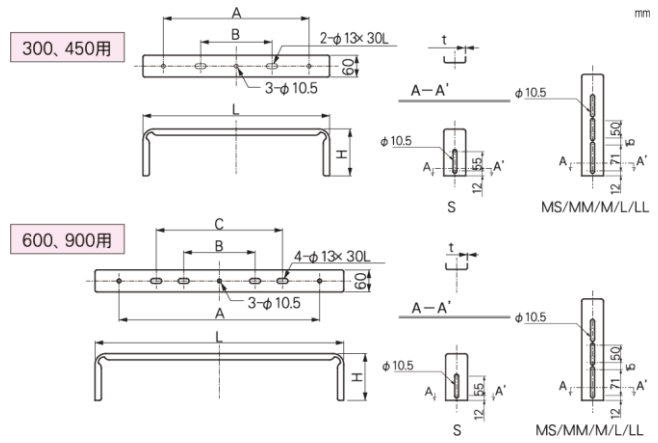

材質	形式	品名	尺寸(mm)						捆包數
			A	B	C	H	L	t	
高耐腐蝕鋼板	S	RZM-300-S-ZA	248	195	-	128	360	1.4	2
高耐腐蝕鋼板	S	RZM-450-S-ZA	398	195	-	128	510	1.4	2
高耐腐蝕鋼板	S	RZM-600-S-ZA	548	195	345	128	680	1.4	2
高耐腐蝕鋼板	S	RZM-900-S-ZA	848	345	600	128	980	2.0	2
高耐腐蝕鋼板	MS	RZM-300-MS-ZA	248	195	-	178	360	1.4	2
高耐腐蝕鋼板	MS	RZM-450-MS-ZA	398	195	-	178	510	1.4	2
高耐腐蝕鋼板	MS	RZM-600-MS-ZA	548	195	345	178	680	1.4	2
高耐腐蝕鋼板	MS	RZM-900-MS-ZA	848	345	600	178	980	2.0	2
高耐腐蝕鋼板	MM	RZM-300-MM-ZA	248	195	-	270	360	1.4	2
高耐腐蝕鋼板	MM	RZM-450-MM-ZA	398	195	-	270	510	1.4	2
高耐腐蝕鋼板	MM	RZM-600-MM-ZA	548	195	345	270	680	1.4	2
高耐腐蝕鋼板	MM	RZM-900-MM-ZA	848	345	600	270	980	2.0	2
高耐腐蝕鋼板	M	RZM-300-M-ZA	248	195	-	328	360	1.4	2
高耐腐蝕鋼板	M	RZM-450-M-ZA	398	195	-	328	510	1.4	2
高耐腐蝕鋼板	M	RZM-600-M-ZA	548	195	345	328	680	1.4	2
高耐腐蝕鋼板	M	RZM-900-M-ZA	848	345	600	328	980	2.0	2
高耐腐蝕鋼板	L	RZM-300-L-ZA	248	195	-	478	360	2.0	2
高耐腐蝕鋼板	L	RZM-450-L-ZA	398	195	-	478	510	2.0	2
高耐腐蝕鋼板	L	RZM-600-L-ZA	548	195	345	478	680	2.0	2
高耐腐蝕鋼板	L	RZM-900-L-ZA	848	345	600	478	980	2.0	2

RE 90° 平面彎頭

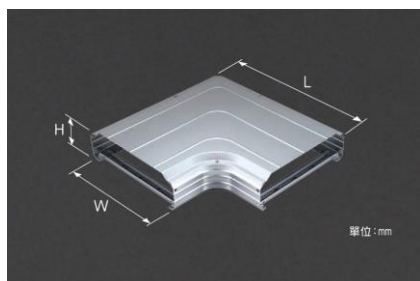

材質	品名	尺寸(mm)			捆包數
		W	H	L	
高耐腐蝕鋼板	RE-150-ZA	150	111	250	1
高耐腐蝕鋼板	RE-300-ZA	300	134	500	1
高耐腐蝕鋼板	RE-450-ZA	450	134	650	1
高耐腐蝕鋼板	RE-600-ZA	600	134	800	1
高耐腐蝕鋼板	RE-300H-ZA	300	254	500	1
高耐腐蝕鋼板	RE-450H-ZA	450	254	650	1
高耐腐蝕鋼板	RE-600H-ZA	600	254	800	1

REW 90° 平面彎頭(步行用)

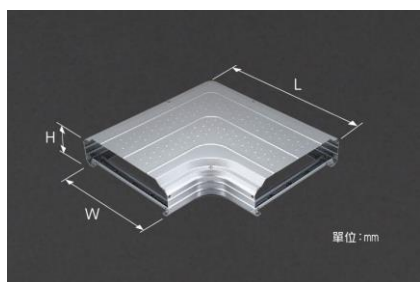

材質	品名	尺寸(mm)			捆包數
		W	H	L	
高耐腐蝕鋼板	REW-300-ZA	300	134	500	1
高耐腐蝕鋼板	REW-450-ZA	450	134	650	1
高耐腐蝕鋼板	REW-600-ZA	600	134	800	1
高耐腐蝕鋼板	REW-300H-ZA	300	254	500	1
高耐腐蝕鋼板	REW-450H-ZA	450	254	650	1
高耐腐蝕鋼板	REW-600H-ZA	600	254	800	1

REH 90° 平面彎頭加強支架

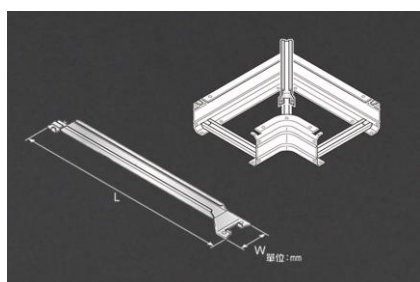

材質	品名	W	L	捆包數
高耐腐蝕鋼板	REH-450-ZA	40	601	1

RTW T型三通(步行用)

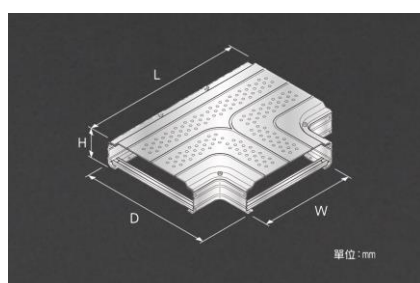

材質	品名	尺寸(mm)				捆包數
		W	H	D	L	
高耐腐蝕鋼板	RTW-300-ZA	300	134	500	700	1
高耐腐蝕鋼板	RTW-450-ZA	450	134	650	850	1
高耐腐蝕鋼板	RTW-600-ZA	600	134	800	1000	1
高耐腐蝕鋼板	RTW-300H-ZA	300	254	500	700	1
高耐腐蝕鋼板	RTW-450H-ZA	450	254	650	850	1
高耐腐蝕鋼板	RTW-600H-ZA	300	254	800	1000	1



## RF 45° 平面彎頭

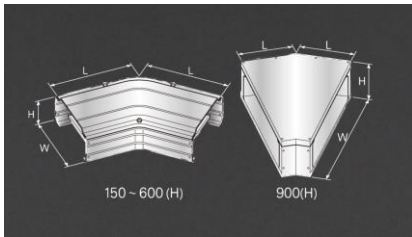

材質	品名	尺寸(mm)			捆包數
		W	H	L	
高耐腐蝕鋼板	RF-150-ZA	150	111	131	1
高耐腐蝕鋼板	RF-300-ZA	300	134	327	1
高耐腐蝕鋼板	RF-450-ZA	450	134	393	1
高耐腐蝕鋼板	RF-600-ZA	600	134	456	1
高耐腐蝕鋼板	RF-900-ZA	980	170	556	1
高耐腐蝕鋼板	RF-300H-ZA	300	254	327	1
高耐腐蝕鋼板	RF-450H-ZA	450	254	393	1
高耐腐蝕鋼板	RF-600H-ZA	600	254	456	1
高耐腐蝕鋼板	RF-900H-ZA	980	289	556	1

## RFW 45° 平面彎頭(步行用)

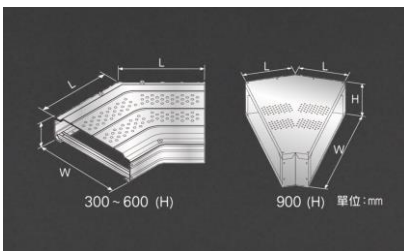

材質	品名	尺寸(mm)			捆包數
		W	H	L	
高耐腐蝕鋼板	RFW-300-ZA	300	134	327	1
高耐腐蝕鋼板	RFW-450-ZA	450	134	393	1
高耐腐蝕鋼板	RFW-600-ZA	600	134	456	1
高耐腐蝕鋼板	RFW-900-ZA	980	170	556	1
高耐腐蝕鋼板	RFW-300H-ZA	300	254	327	1
高耐腐蝕鋼板	RFW-450H-ZA	450	254	393	1
高耐腐蝕鋼板	RFW-600H-ZA	600	254	456	1
高耐腐蝕鋼板	RFW-900H-ZA	980	289	556	1

## RFH 45° 平面彎頭加強支架

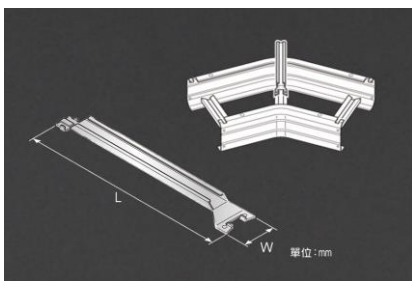

材質	品名	W	L	捆包數
高耐腐蝕鋼板	RFH-450-ZA	40	442	1

## RT T型三通

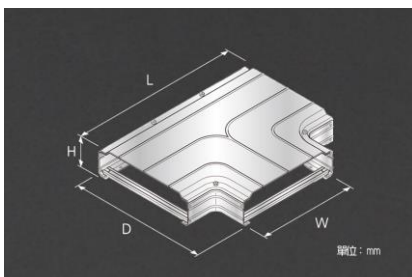

材質	品名	尺寸(mm)				捆包數
		W	H	D	L	
高耐腐蝕鋼板	RT-150-ZA	150	111	250	350	1
高耐腐蝕鋼板	RT-300-ZA	300	134	500	700	1
高耐腐蝕鋼板	RT-450-ZA	450	134	650	850	1
高耐腐蝕鋼板	RT-600-ZA	600	134	800	1000	1
高耐腐蝕鋼板	RT-300H-ZA	300	254	500	700	1
高耐腐蝕鋼板	RT-450H-ZA	450	254	650	850	1
高耐腐蝕鋼板	RT-600H-ZA	600	254	800	1000	1

# 排水關聯部品

對應現場通用規格



雙層排水管

保溫排水管

**URH 雙層排水管** 材質：PE



品名	尺寸	接頭	顏色	捆包數
URH-14	140 × 50m	160 × 180	象牙白	3

**雙層排水管使用注意事項**

- 施工時請避免過度的彎曲。
- 環境狀況不佳的施工場所請做好表面的保護措施。
- 經過長時間使用，內層部分雖然可能會有露出狀況，但對使用上沒有直接影響，請安心使用。

**DRS 排水管分歧頭** 材質：PVC



品名	顏色	捆包數
DRS	象牙白	零售

適用於室內及室外排水管分歧用，可防止排水管漏水，也可收納至修飾管槽內。

**ESV 消音阻氣閥**

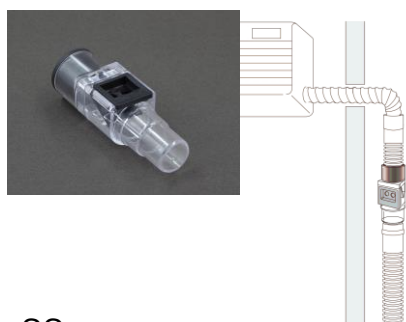

品名	對應排水管尺寸	捆包數
消音阻氣閥	140 160	32

- 防止外部氣體(如：沼氣)進入排水管。
- 降低排水管內部產生的異音。
- 特殊逆止閥設計，有效防止蟲子等生物進入排水管。

IDH 保溫排水管



■ 特點

- 排水軟管和保溫材合成一體，獨特的隔熱及分子構造，可有效防止室內結露發生。
- 施工簡單!! 保溫排水管因為是軟性材質，在遇到比較複雜的配管環境時也能簡單的施工。
- 重量較輕，且最大長度為20m，以小箱為一入，搬運方便!
- 管內構造平滑，不易造成堵塞，水流順暢。
- 可用剪刀或刀片簡單快速地切斷。
- 大部分的空調設備都能使用，與PVC排水管、排水軟管也可連結。



品名	內容物	捆包數
IDH-14S	IDH-14 × 1卷、IDH-14C × 15個、IDH-14J × 15個	5

品名	水管內徑	水管外徑	保溫材厚度	長度	捆包數
IDH-14	14mm	26mm	6mm	20m	5
IDH-14-66S	14mm	26mm	6mm	66cm	50

IDH-14C 本頭

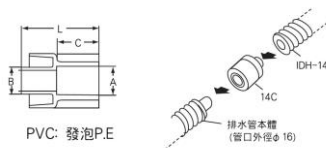

品名	適用品	ØA	ØB	C	L	捆包數
IDH-14C	IDH-14	16	14	24	43	200個/箱

※ IDH-14C本體隨附保溫材

IDH-14J 接頭

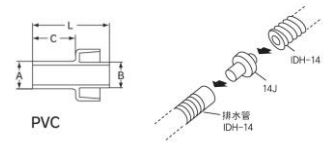

品名	適用品	ØA	ØB	C	L	捆包數
IDH-14J	IDH-14	16	14	24	43	200個/箱

■ 施工上的注意事項

- 排水管的切面如果斜切時會有接著不量的影響，所以請務必以直角切斷方式作業。
- 此商品適用溫度範圍為 -20°C~60°C 於其他環境請勿使用。
- 施工時請勿設置在跨越雜物或崎嶇不平之處。
- 此商品為冷氣專用，請勿使用於其他用途，也請勿與其他廠牌商品合用。
- 使用時請勿過度彎曲讓商品凹陷，銜接口處請注意緊密黏合及固定。



室外機用座

對應不同機種設計

穩固牢靠

自由裁切

HB 室外機用座(分離式冷氣專用)

材質：PP

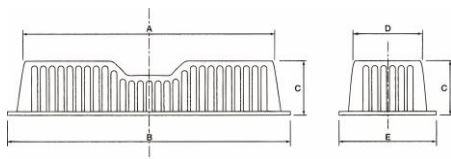

品名	尺寸(mm)					捆包數
	A	B	C	D	E	
HB-360	360	383	78	84	130	50個/箱
HB-450	450	500	90	84	130	30個/箱

※ HB系列腳座皆隨附固定用螺絲。

■特點

設置室外機用座可以提升整體建築物的美觀與格調，與一般水泥砌塊或他牌產品相比，不僅外型優雅、質地輕、强度高並且搬運方便。由於可用螺絲隨意固定，因此與螺栓方式比較下更容易安裝，不需使用到扳手，可大幅提升施工效率，產品的體積小巧，可任意設定施工位置，即使是狹窄的空間也相當簡單便利。使用材質為耐候性與耐重性優越的PP，即使經過長年外在的環境因素影響或劇烈溫度變化(-20℃~60℃)也不會產生變形或產品機能下降的現象。

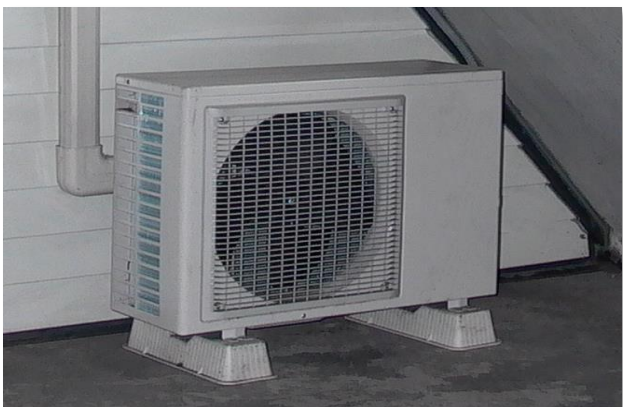

**BBB** 室外機用座(分離式冷氣& 5馬力機型兼用)

材質：PVC



每個BBB腳座皆隨附圖示螺絲 x 1組

品名*	顏色	尺寸(mm)				摺包數	隨附側蓋
		A	B	C	D		
BBB-36	象牙白	80	90	95	360	20個/箱	40個/箱
BBB-45	象牙白	80	90	95	450	20個/箱	40個/箱

※ BBB系列腳座皆隨附側蓋，請用黏著劑固定。

**BBS** 室外機用座-耐重型(多聯變頻機種室外機專用)

材質：PVC



每個BBS腳座皆隨附圖示螺絲 x 1組

品名*	顏色	尺寸(mm)				摺包數
		A	B	C	D	
BBS-100	象牙白	80	90	95	1000	6個/箱

※ BBS-100不附側蓋與防滑鐵片，有安裝需求可另行選購。

**BBS-C** 側蓋

材質：PVC



品名	顏色	尺寸
BBS-C	象牙白	BBS-100腳座專用側蓋

※ 側蓋請用黏著劑固定

**BBS-T** 防滑鐵片



品名	材質	尺寸
BBS-T	電鍍鋼鐵	BBS-100腳座專用防滑鐵片



# HK金屬吊具

專利設計 不需工具

快速安裝

省時省力！

**吊配管工程不能沒有它！**

HK吊具採用One Touch安裝方式，不僅穩固性高，更可節省您寶貴的時間與精力！**大幅提升施工效率！！**

## HK 金屬吊具

材質：電鍍鋼鐵



品名	對應配管尺寸	捆包數
HK-06(小)	9.52mm x 19.05mm	150
HK-11(中)	15.88mm x 28.58mm	90
HK-15(大)	19.05mm x 41.28mm	60

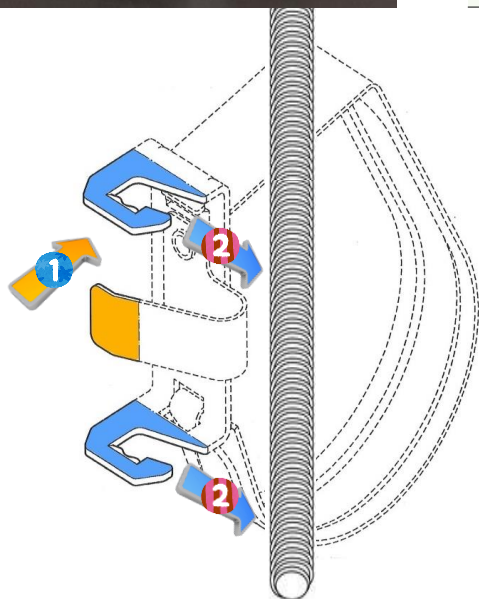

安裝順序

### ■ 特點

1. 不需螺帽，也不需工具。
2. 單指按壓彈簧片，卡進3分全牙螺絲即可。
3. 小中大三個尺寸，對應現場配管需求。
4. 經SGS檢測，垂直承重達100Kg以上！



專利設計  
X  
堅固耐用

流線型設計

兼顧美觀與功能性於一身。



貼心彈簧片

手指放置處為平面設計彈簧片  
即使連續安裝仍不感手疼。



注重細節

勾片加上肋條增加強度  
與牙條嵌合處為圓弧狀  
增加接觸面積，更加穩固。



承重增強

承受鋼管重量  
的掛片加上  
肋條，以  
增加強度。



安裝穩固

彈簧片與牙條接觸為一平面，  
彈簧片的力量將牙條推向並嵌入均等的力量  
在吊具本體裡，雙向造就其穩固的安裝。



鋼鐵材質 電鍍鋼鐵，兩道加工處理。



SR-HGC

吊具專用管墊

材質：PP

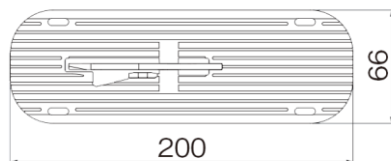

■ 特點

1. PP材質，不易造成保溫材潰縮。
2. 安裝簡便，提供施工效率！
3. 可對應HK吊具小中大三個尺寸。
4. 捆包數 200個 / 箱

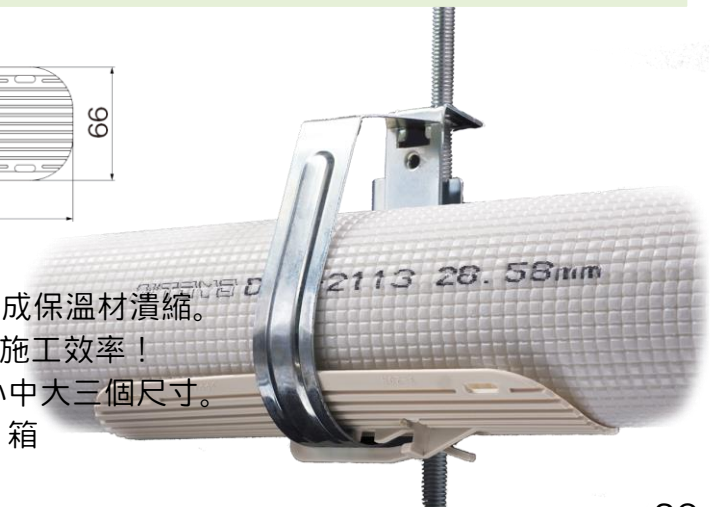

PE手動彎管條

內穿方式施工

彎管作業

事半功倍！

TYPE 手動彎管條

材質：PE



品名	對應銅管尺寸(mm)	每卷長度	捆包數
TYPE-3	9.52mm	25	5
TYPE-4	12.7mm	25	5
TYPE-5	15.88mm	15	5
TYPE-6	19.05mm	10	3

- 可依需求裁剪成不同長度，提供給多組工作人員使用。
- 材質為PE製，好折彎且韌性高，正常使用下耐用度極高。

施工注意事項

- ※ 施工前請先使用乾淨的布擦拭彎管條，以免在施工過程中殘屑或灰塵等異物進入銅管內部。
- ※ 請務必先將銅管擴喇叭口後，再穿入彎管條，否則極易造成彎管條本體刮傷。
- ※ 穿入彎管條後，每彎一個彎就要將彎管條拉出一點，以免作業完成後無法順利將彎管條拉出。

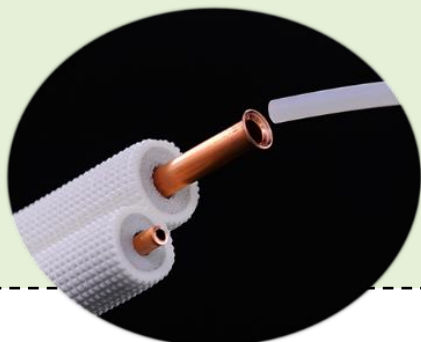

請務必先擴口  
再放進彎管條!

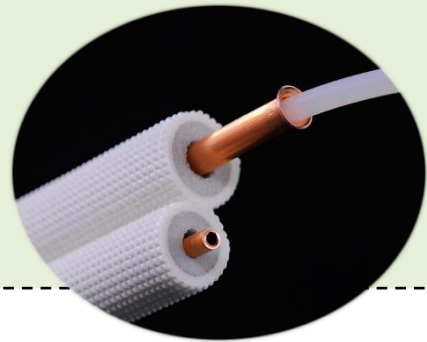

**FN 喇叭頭**

適用 2 種冷媒



■ 日製喇叭頭，冷凍空調配管皆通用！

品名	適用尺寸
FN-2	6.35
FN-3	9.52
FN-4	12.70
FN-5	15.88
FN-6	19.05

**FU 雙接頭**

適用 2 種冷媒



■ 日製雙接頭，冷凍空調配管皆通用！

品名	適用尺寸
FU-2	6.35
FU-3	9.52
FU-4	12.70
FU-5	15.88
FU-6	19.05

**PE 保溫管(PVC排水管用)**

材質：PE

品名	厚度	對應排水管尺寸	長度	捆包數
PE保溫管 3/4 "	6mm	6分	30m	1
PE保溫管 1 "	6mm	1吋	30m	1





各式周邊部品

難燃黏土

施工必備好材料

無黏性膠帶

KVT 無黏性膠帶

材質：PVC



品名	尺寸	顏色	捆包數
KVT-75	寬幅75mm × 長度18m	白	72

- 與被覆管接觸面採取壓花紋設計。施工手感佳，增加工作效率！

PT 難燃黏土



品名	顏色	包裝	重量	捆包數
PT-1KG	象牙白	塑膠袋	1KG	20

- 採用特殊材質，不乾性，易於塑形施工。難燃材質安全又安心！

NT-503 難燃PE保溫膠帶

材質：PE



品名	尺寸	厚度	顏色	捆包數
NT-503	寬幅50mm × 長度20m	3mm	白	20

■ 需要增加保溫材厚度、加強保溫效果時最實際可靠的幫手！  
 撕掉離型紙，纏繞在原有配管上即可。

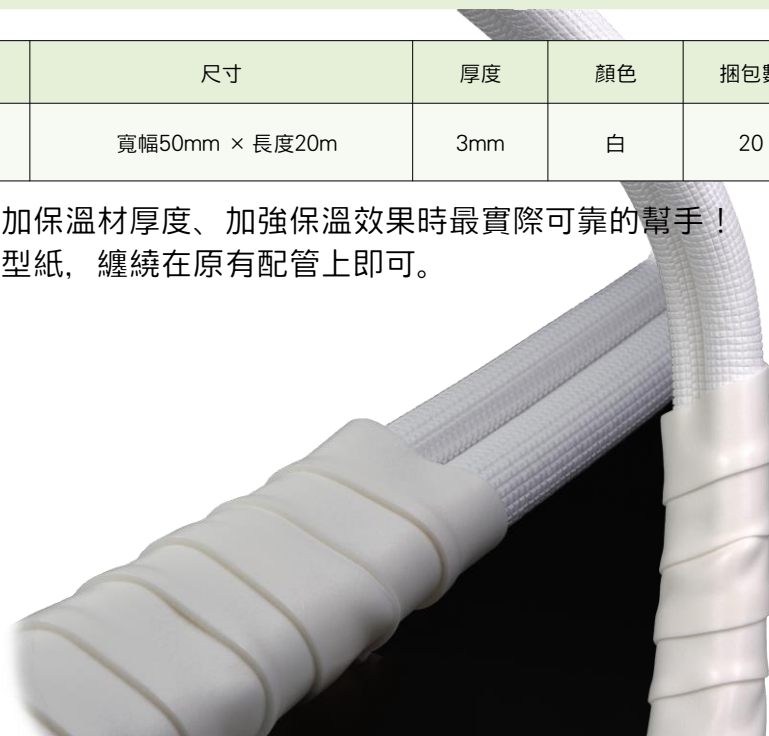

SF-4 隔熱貼膜

品名	尺寸/片	厚度	顏色	捆包數
SF-4	寬20cm × 高32cm	0.2mm	白	20

■ 隔熱貼膜包裝數量為20片 → 每包有5袋，每袋有4片  
 ■ 依機型不同而定，一台室外機大約使用4片即可安裝完成！



貼在貨車上  
 也很好用喔！



隔熱性試驗

JIS L 1951 遮熱性 準用

● 一般財団法人 ボーケン 品質評価機構  
 (25019012754-1) 2020年4月9日

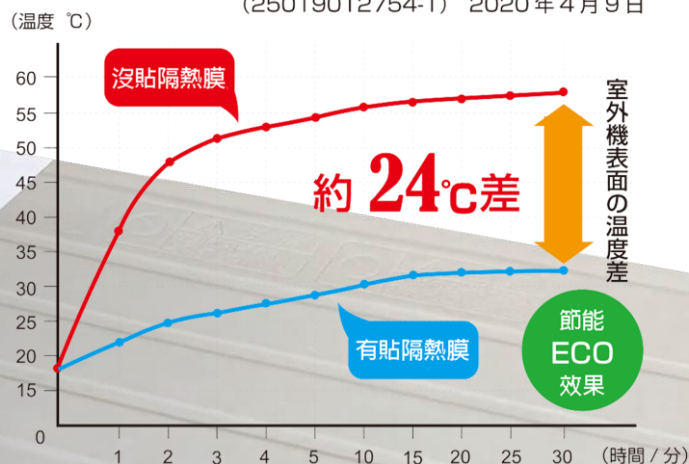

撕開離型紙即可施工！迅速又方便！



# TOTO X TASCOS

國際桃陽與日本優質品牌TASCOS合作  
引進多款實用且便利的工具！

所有TASCOS商品都可接單引進！  
詳情也請掃描下方QR碼電子型錄。

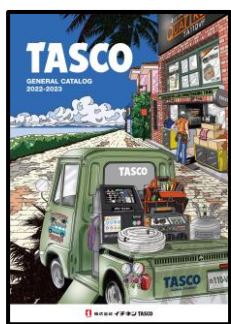

## TA771WT-23 雙頭扭力扳手



**將最常用的尺寸整合在同一支，效率加倍！**

品名	喇叭頭尺寸	口徑(mm) x 扭力值N·m	全長(mm)	捆包數
TA771WT-23	1/4" (2分)	17 x 17.2	300	1
	3/8" (3分)	22 x 39.9		

■ 每支扭力扳手皆內附校正證明書。

## TA920FA 喇叭頭防漏劑

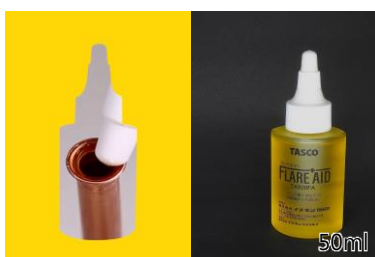

**少量塗抹即可有效防止冷媒洩漏！**

- 內容量：50ml/瓶
- 捆包數：12瓶/箱
- 請注意本產品不能使用於礦物油機種。
- 依據使用方式與施工環境等因素，無法保證使用本產品絕對不會漏冷媒。





TA504SA

銅管修正器



**可將變形的銅管修正到接近圓形狀態！**

- 將銅管與對應尺寸孔洞夾持，多次轉動銅管並稍加施力即可。
- 對應銅管尺寸：2分 3分 4分 5分
- 全長：275mm
- 重量：340g



TA142RD

數位真空計



**數位表示，可清楚判讀！**

- 真空計本體TA141DM  
-0.1 ~ 5.0Mpa
- 內附轉換頭

安裝例



TA530

銅管絞刀



**小巧好用的日製絞刀**

- 對應銅管尺寸  
1/8" ~ 7/8" (3~22mm)
- 5片強韌刀片
- 本體底部設計用途可修整毛邊

※ 請比照下圖方式操作，避免刮下來的銅屑落到銅管裡，造成設備故障。



TA520AF

筆型銅管刮刀(鍍鈦刀頭)



**耐用且強度高的表面鍍鈦處理！**

- 因特殊鍍鈦處理，刮下的毛邊偏近條狀，有效防止因毛屑混入造成的設備故障。
- 輕巧筆型設計，攜帶方便。



TA560TB

銅管切刀(超薄刀片)

耐用且強度高的表面鍍鈦處理！



- 輕量鋁合金製本體，重量250g
- 超薄型刀片，不僅好切又不易產生毛屑。
- 對應銅管尺寸 → 3/16" ~ 1 5/8" (4.76~41.28mm)
- 對應銅管厚度 → 最多可切到 3mm厚



旋轉切刀本體並與銅管輕觸貼合。請勿轉太緊，否則會因切刀咬進銅管過深而無法打出漂亮杯型口。

依造箭頭方向輕輕地轉動切刀一圈，進行切管動作。

切刀迴轉一圈後，再次旋轉切刀本體。

再轉動切刀一圈，重複③④動作直到成功切斷銅管。



TA375SS-30

安全帽專用循環扇

無線循環扇，炎夏最佳抗暑利器！



※連續使用時間  
 弱風模式 12小時  
 中等模式 7小時  
 強風模式 5小時

- 風速 1.3m/s
- 風量 0.24~0.28 m<sup>3</sup>/min
- 充電電池 3.7V 3600mAh
- 充電時間 2.5~3.5個小時
- 重量 310g
- 內容物 充電線(1m) + 專用濾網(10片)
- 不能安裝在帽簷高於 2 公分的頭盔上

TA636BD

雙接頭保護防塵蓋

小小零件，大大功效！



室內機に



室外機に

- 防塵蓋可與室內機、室外機連接，不僅可防止異物混入，也可保護螺牙表面。
- 請注意不要鎖太緊，以免防塵蓋本身破裂。

品名	尺寸	捆包數
TA636BD-2	1/4" (2分)	10
TA636BD-3	3/8" (3分)	10
TA636BD-4	1/2" (4分)	10
TA636BD-5	5/8" (5分)	5

TA375SS-30 焊接固定器

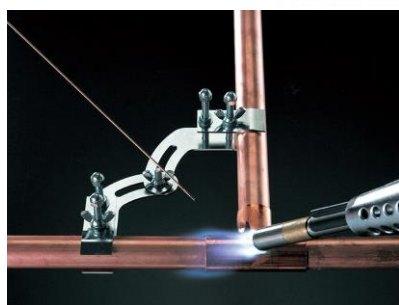

- 焊接銅管作業時，固定銅管用。
- 因採用可滑動的蝶式螺絲，寬幅、角度皆可輕易調整。
- 對應銅管尺寸 → 1/4" ~ 1 1/8"

**讓焊接工程更方便！**

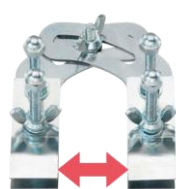

寬幅可調整

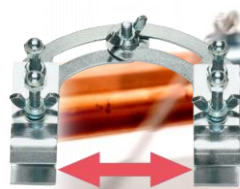

最寬到78mm

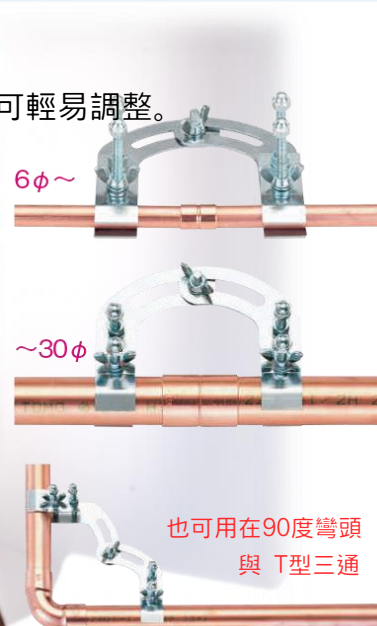

TA434SC-1 測漏劑



**快速測漏，事半功倍！**

- 可使用於-46°C ~ 93°C的溫度環境。
- 因為有加螢光劑，噴在表面如有洩漏即可一目瞭然。
- 本產品依據 JIS-Z2329 準則。
- 本產品具防鏽性，不會腐蝕金屬。



TA434KA UV燈手電筒

**輕巧變攜，測漏必備！**



- 3個LED燈配置
- 材質：本體為鋁材質
- 波長：375nm
- 尺寸：31x31x93mm
- 藉由強力UV光照射，被照射體會產生強烈的UV反應作用。





# 防震輔助鐵件

# HOZOMEK CROSS LOCK

# 新発売!

振れ止め支持金具  
クロスロック  
ボルト固定式 **FL-V**  
**大阪府知事表彰  
受賞製品**  
発明功績者賞

**1 STEP** 先暫時夾在全牙螺絲上!

**2 STEP** 防震用的全牙螺絲也直接夾上!

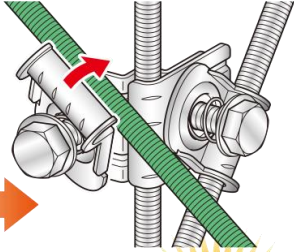
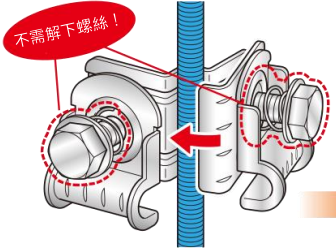

**3 STEP** 用電動起子鎖好就OK!

施工時間 **50%短縮!**

施工&耐震  
試驗影片

**CHECK!!**

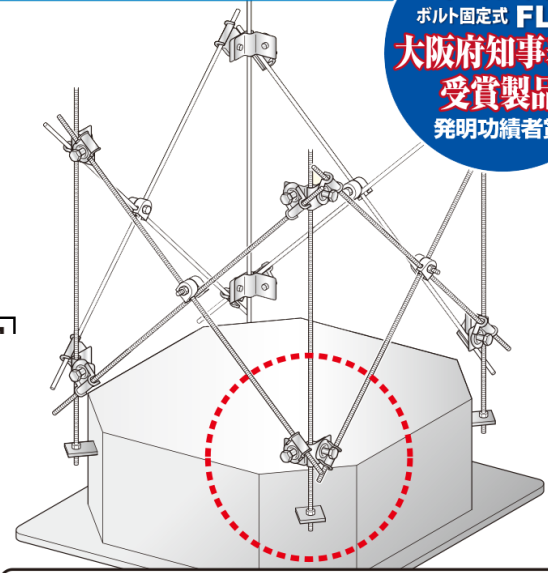

**防震性能確認** 使用3次元振動台進行耐震試驗結果

【試驗條件】  
機器重量：100kg  
垂吊高度：1000、1500、2000mm  
地震波：小千谷波(2004年新瀉中越地震)  
仙台波(2011年東日本大震災)

## 大好評!!

## INABA DENKO 独自の簡単施工!!



原本繁雜的防震作業變簡便了，真好!



有這個產品，感覺要做幾台都沒問題!



施工時間縮短真的幫大忙了!



單手按壓，可暫時固定在螺絲上。

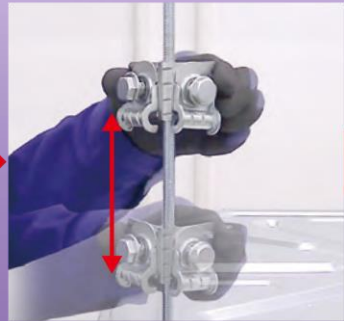

藉由按壓本體，可上下輕鬆對位。



防震用的全牙螺絲也可暫時固定。



使用電動起子鎖付固定即可!

# 全牙螺絲專用

# BC3 美化條

W3/8  
M10適用

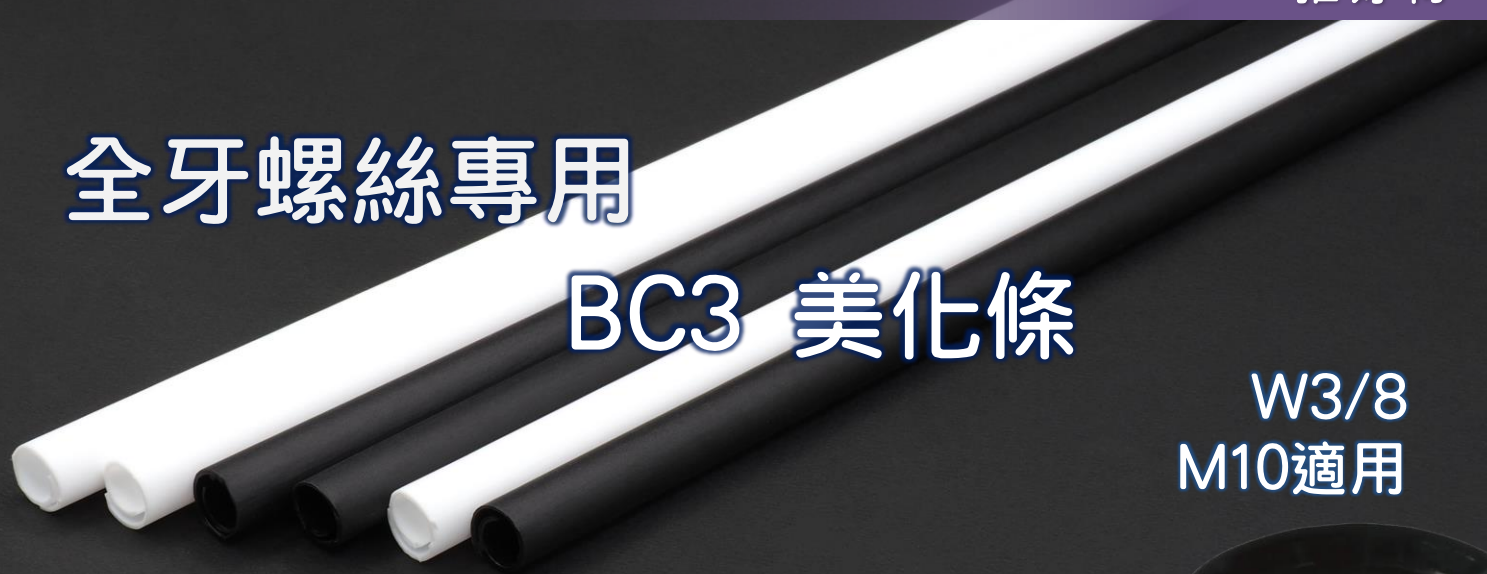

## 簡單施工!



可用剪刀或刀片  
輕鬆裁剪所需長度!

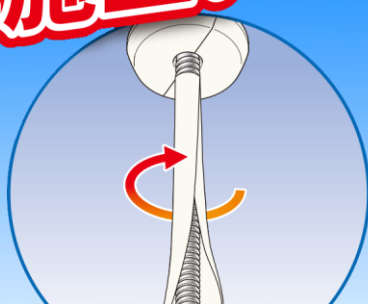

照圖邊旋轉邊將全牙  
螺絲卷進美化條即可!

## 自由裁切!

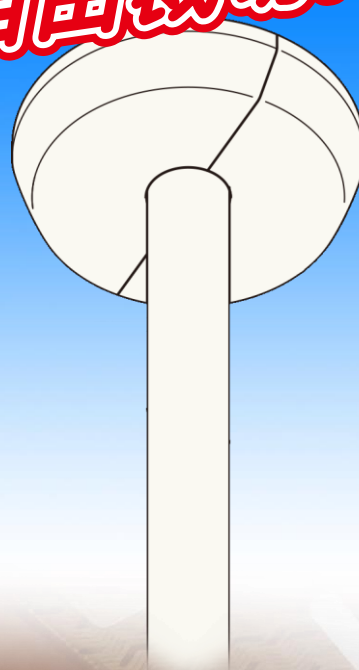

- 材質：EVA
- 顏色：白、黑
- 規格：外徑11mm x 長度1米

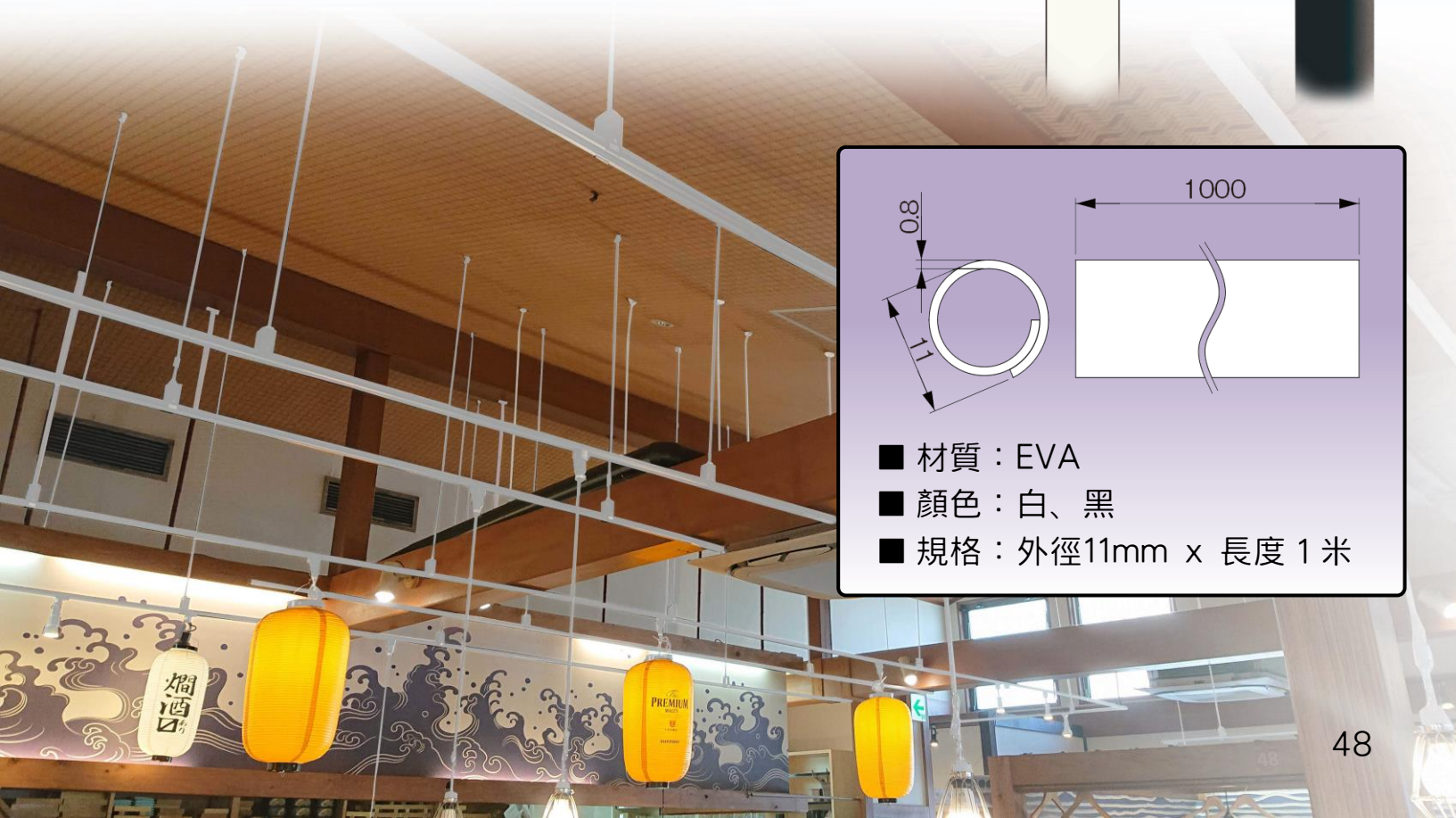





KSTOYO GROUP

# 國際桃陽 GROUP



## 國際桃陽股份有限公司

### TOYO ASIA CO., LTD.

100013 台北市中正區金山北路1號12樓

TEL 02-8773-4511 FAX 02-8773-4513

---

## 桃陽科技顧問股份有限公司

### TOYO TECHNO CONSULTING LTD.

100013 台北市中正區金山北路1號12樓

TEL 02-8773-3058

---

## 桃陽エコレア株式会社

### TOYO ECOREA CO., LTD.

〒550-0013 大阪市西区新町一丁目8番1号 行成ビル3-C

TEL 06-4395-5140 FAX 06-4395-5141

- ◆ 此版型錄為2023年4月2日印製。
  - ◆ 產品規格與捆包方式等資訊如有變更，恕不另行通知。
  - ◆ 型錄印刷與實際商品成色存在一定程度差異，敬請理解。
- 

## ■ 經銷商